

ULINE H-10770, H-10771 GLO BRITE® EXIT SIGN

1-800-295-5510
uline.com

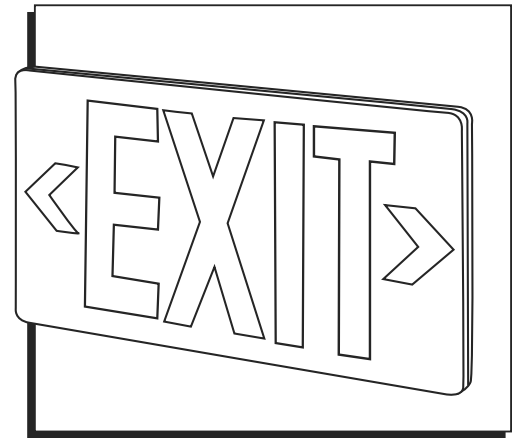

TOOLS NEEDED

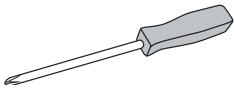

Phillips Screwdriver



Drill



3/32" Drill Bit

PARTS

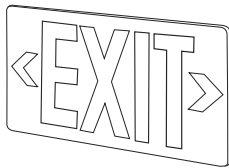

Exit Face Plate x 2

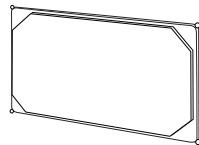

Photoluminescent Panel x 1
(comes attached to Exit Face Plate)

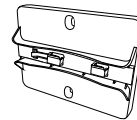

Mounting Bracket x 1



Chevron x 4

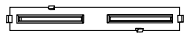

Filler x 3



Anchor x 2
(mounting hardware)



Screw x 2
(mounting hardware)

SAFETY

- The sign should be charged for minimum 60 minutes to obtain full operational conditions.
- The sign should be mounted in a manner that ensures rigidity and mechanical sufficiency.
- External illumination source must be reliable and supplied by a circuit not controlled by automatic timers or sensors and whose controls are accessible only to authorized personnel.
- External illumination source is to be energized at all times during building occupancy.
- Lighting levels on the sign face(s) should be confirmed after any change in external lighting types or levels.
- It is recommended that periodic visibility tests be performed in accordance with all applicable codes.
- Install this sign indoors only, where not exposed to direct sunlight, liquid spray or temperatures outside the range of 50° to 104° F.

INSTALLATION

When installing into drywall or concrete block, use expansion sets to ensure a firm grip.

It is prudent to confirm that the mounting bracket location on the wall or ceiling is appropriate (i.e. provides adequate clearances between assembled exit sign and other objects, such as walls, ceiling, or swinging doors) by holding the assembled exit sign in the mounting bracket and holding the bracket in the desired location on the wall or ceiling. All clearances should then be confirmed as acceptable prior to the mounting bracket being fixed to the wall or ceiling.

After installation is complete, the visibility of the sign from all potential viewing angles and distances should be confirmed.

SIDE MOUNTING

1. Mark pilot hole locations on wall using mounting holes in mounting bracket.
2. Drill pilot holes in wall surface.
3. Level and mount bracket to wall using mounting hardware.
4. Snap exit face plate to back plate.
5. Attach side of exit sign into mounting bracket. (See Figure 1)

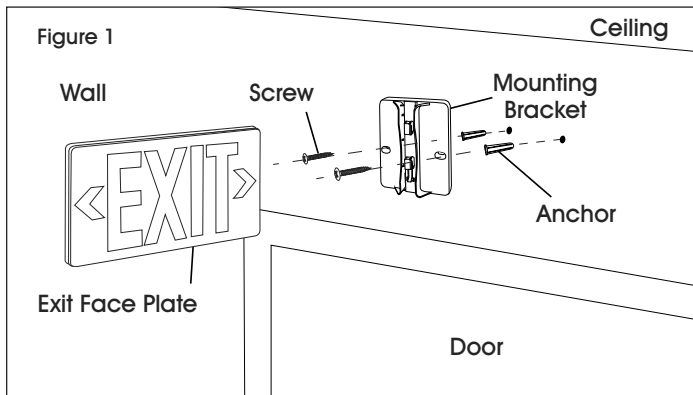

6. Attach plastic filler strips (top and sides).
7. Apply right and/or left chevrons (arrows) to face of sign as necessary. (See Figure 2)

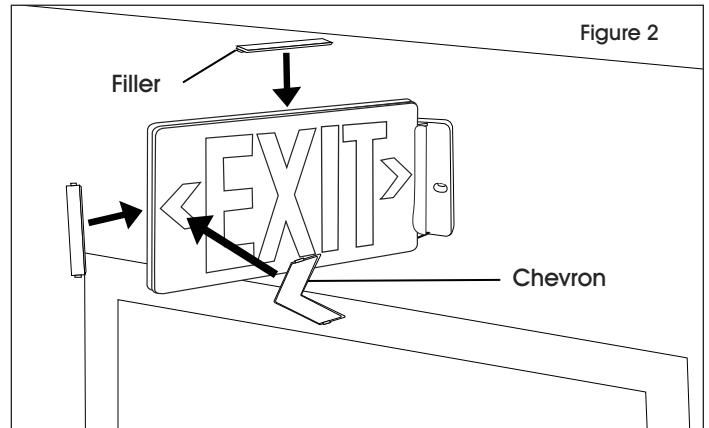

CEILING MOUNTING

1. Mark pilot hole locations on ceiling using mounting holes in mounting bracket.
2. Drill pilot holes in ceiling surface.
3. Level and mount bracket to ceiling using mounting hardware.
4. Slide and snap exit face plate to back plate.
5. Attach top of exit sign into mounting bracket. (See Figure 3)

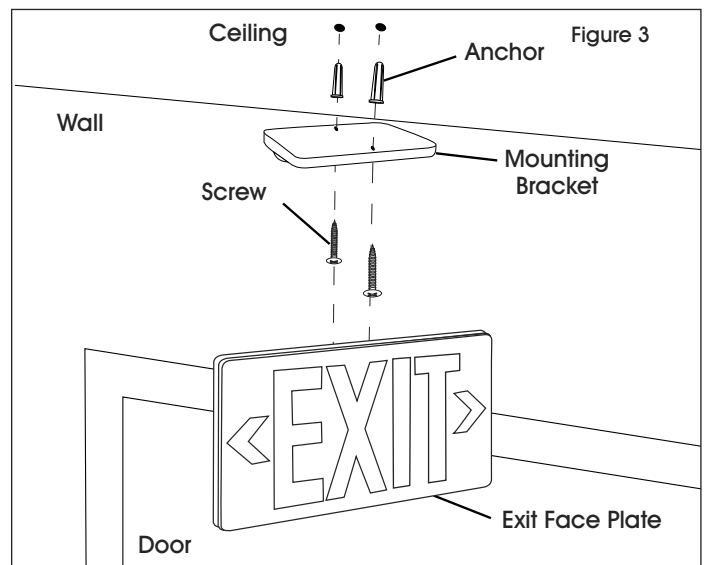

INSTALLATION CONTINUED

6. Attach plastic filler strips (top and sides).
7. Apply right and/or left chevrons (arrows) to face of sign as necessary. (See Figure 4)

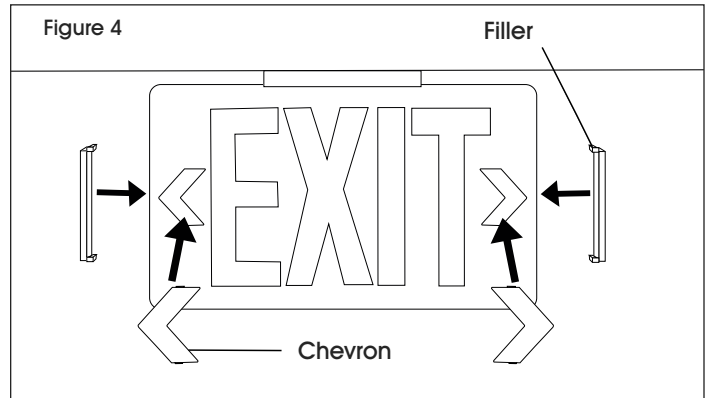

OPERATION

This photoluminescent exit sign is designed to operate automatically. The charging light source must illuminate the face(s) of the sign in accordance with at least 5 foot-candles (54 lux) of LED, fluorescent, metal halide or mercury vapor light at all times during building occupancy to ensure that the sign will remain legible for at least 90 minutes.

There are three lighting conditions under which photoluminescent exit signs are required to operate:

NORMAL LIGHTING:

Under normal lighting conditions, illumination of the sign by a charging light will ensure that it is legible.

EMERGENCY LIGHTING:

Under emergency lighting conditions, illumination of the sign by emergency lights and the internal glow provided by the sign will combine to ensure that it is legible.

IN DARKNESS:

Under emergency black-out conditions, where power has been lost, the internal glow provided by the sign will ensure that it is legible.

ULINE

1-800-295-5510

uline.com

ULINE H-10770, H-10771 GLO BRITE® LETREROS "EXIT"

800-295-5510
uline.mx

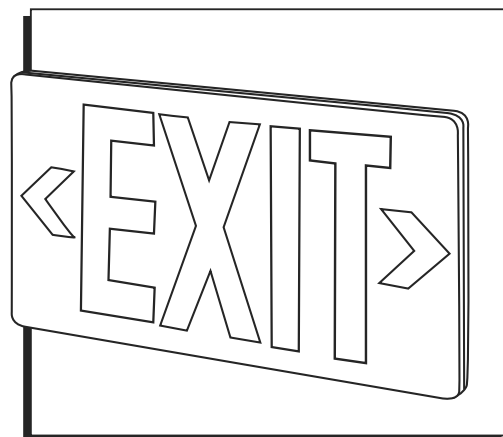

HERRAMIENTAS NECESARIAS

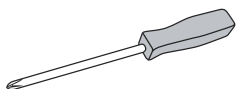

Desarmador de Cruz



Taladro



Broca de 3/32"

PARTES

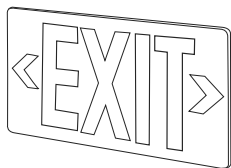

2 Placa Frontal "Exit"

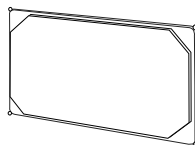

1 Panel Fotoluminescente (viene fijado a la Placa Frontal "Exit")



1 Soporte de Instalación



4 Chevrones

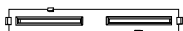

3 Separadores



2 Anclajes
(tornillería de instalación)



2 Tornillos
(tornillería de instalación)

SEGURIDAD

- El letrero se debe cargar mínimo unos 60 minutos para estar en plenas condiciones de funcionamiento.
- El letrero se debe instalar de modo que asegure rigidez y suficiencia mecánica.
- Una fuente de iluminación externa debe ser confiable y alimentarse mediante un circuito no controlado por temporizadores o sensores automáticos y a cuyos controles solo puede acceder el personal autorizado.
- La fuente externa de iluminación debe energizarse en todo momento mientras el edificio esté ocupado.
- Los niveles de iluminación de la(s) cara(s) del letrero se deben confirmar luego de cualquier cambio en tipos o niveles de iluminación externa.
- Se recomienda llevar a cabo pruebas periódicas de visibilidad de acuerdo con todos los códigos aplicables.
- Instale este letrero solo en interiores, donde no esté expuesto a la luz directa del sol, rocío líquido o temperaturas fuera del rango de 10° a 40° C (50° a 104° F).

INSTALACIÓN

Al instalar en mampostería o bloque de concreto, use los sets de expansión para asegurar un agarre firme.

Conviene confirmar que la ubicación del soporte de instalación en la pared o techo sea apropiada (es decir, provea espacio apropiado entre el letrero ensamblado y otros objetos, como paredes, techo y puertas de vaivén) sosteniendo el letrero ensamblado en el soporte de instalación y sosteniendo el soporte en la ubicación deseada en la pared o techo. Todo el espacio libre entonces se debe confirmar como aceptable antes de fijar el soporte de instalación a la pared o al techo.

Luego de completar la instalación, se debe confirmar la visibilidad del letrero desde todos los ángulos y distancias potenciales de vista.

INSTALACIÓN POR EL LADO

1. Marque las ubicaciones de los orificios piloto en la pared utilizando los orificios de instalación en el soporte de instalación.
2. Taladre los orificios piloto en la superficie de la pared.
3. Nivela e instale el soporte a la pared utilizando la tornillería de instalación.
4. Trabe la placa delantera a la placa trasera.
5. Fije el lateral del letrero al soporte de instalación. (Vea Diagrama 1)

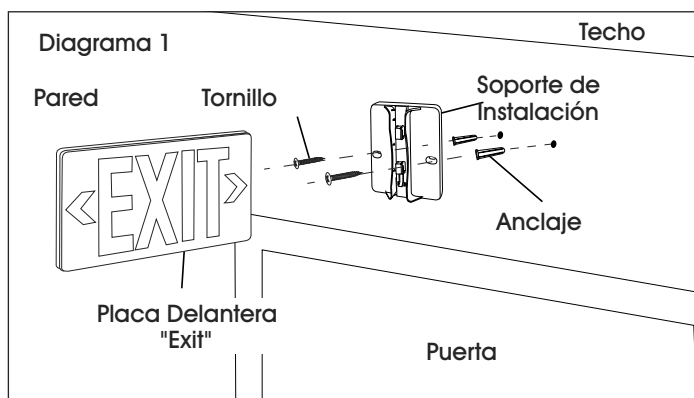

6. Fije las tiras separadoras de plástico (superiores y laterales).
7. Aplique los chevrones derechos y/o izquierdos (flechas) a la cara del letrero según sea necesario. (Vea Diagrama 2)

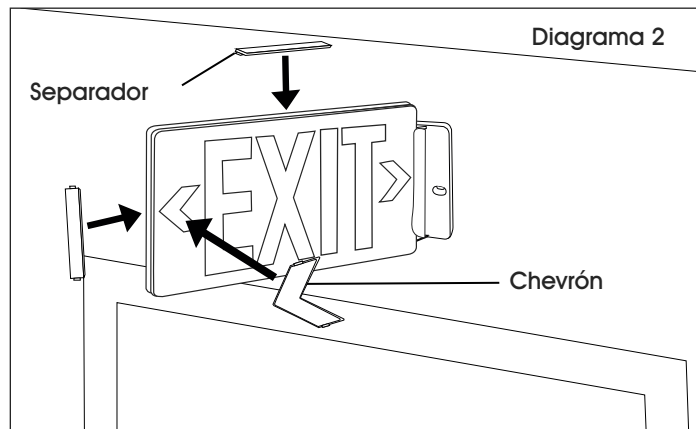

INSTALACIÓN EN TECHO

1. Marque las ubicaciones de los orificios piloto en el techo utilizando los orificios de instalación en el soporte de instalación.
2. Taladre los orificios piloto en la superficie del techo.
3. Nivela e instale el soporte al techo utilizando la tornillería de instalación.
4. Deslice y trabe la placa delantera a la placa trasera.
5. Fije la parte superior del letrero al soporte de instalación. (Vea Diagrama 3)

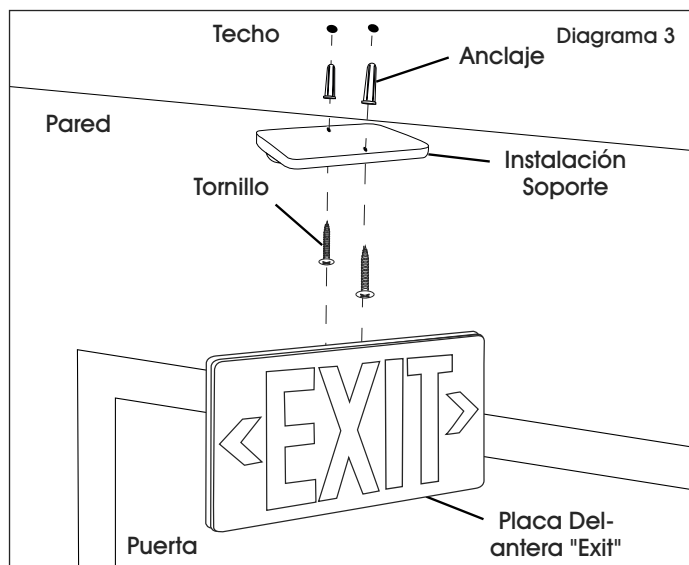

CONTINUACIÓN DE INSTALACIÓN

- Fije las tiras separadoras de plástico (superiores y laterales).
- Aplique los chevrones derechos y/o izquierdos (flechas) a la cara del letrero según sea necesario. (Vea Diagrama 4)

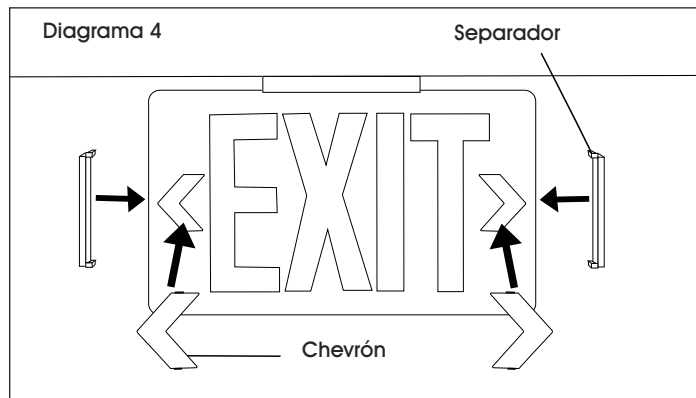

FUNCIONAMIENTO

Este letrero "EXIT" está diseñado para funcionar automáticamente. La fuente de luz de carga debe iluminar la(s) cara(s) del letrero de acuerdo con por lo menos 5 velas (54 lux) de luz LED, fluorescente, de halogenuro metálico o de vapor de mercurio para asegurar que el letrero permanezca legible por al menos 90 minutos,

Existen tres condiciones de iluminación bajo las cuales se requiere que los letreros fotoluminescentes funcionen.

ILUMINACIÓN NORMAL:

Bajo condiciones normales de iluminación, la iluminación del letrero mediante una luz de carga asegurará que sea legible.

ILUMINACIÓN DE EMERGENCIA:

Bajo condiciones de iluminación de emergencia, la iluminación del letrero mediante luces de emergencia y el brillo interno proporcionado por el letrero se combinarán para asegurar que sea legible.

BAJO OSCURIDAD:

Bajo condiciones de emergencia de apagón, donde se ha perdido la electricidad, el brillo interno que proporciona el letrero asegurará que sea legible.

ULINE

800-295-5510
uline.mx

ULINE H-10770, H-10771

GLO BRITE^{MD} – ENSEIGNE DE SORTIE

1-800-295-5510
uline.ca

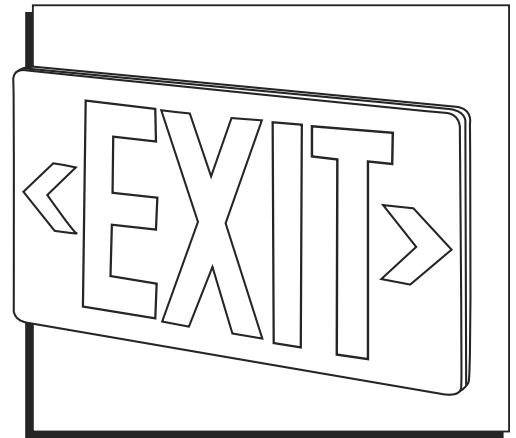

OUTIL REQUIS

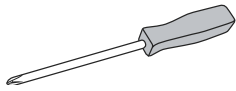

Tournevis cruciforme



Perceuse



Mèche de perceuse de
3/32 po

PIÈCES

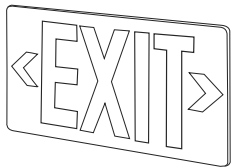

Plaque « Exit » avant x 2

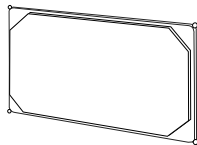

Panneau photoluminescent x 1
(livré fixé à la plaque « Exit » avant)



Support de fixation x 1



Chevron x 4

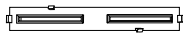

Bouche-trou x 3



Ancrage x 2 (matériel
d'installation)



Vis x 2 (matériel
d'installation)

SÉCURITÉ

- L'enseigne doit être chargée pendant une période minimale de 60 minutes pour assurer de pleines conditions opérationnelles.
- L'enseigne doit être installée de manière rigide qui assure une autosuffisance mécanique.
- La source d'illumination externe doit être fiable et alimentée par un circuit non contrôlé par une minuterie ou un capteur automatique uniquement accessible par un personnel autorisé.
- La source d'illumination externe doit être constamment alimentée lorsque l'immeuble est occupé.
- Les niveaux de luminosité de l'enseigne doivent être confirmés après toute modification du type ou du niveau d'éclairage externe.
- Il est recommandé de procéder périodiquement à des contrôles de visibilité selon les codes d'application en vigueur.
- Installez cette enseigne uniquement à l'intérieur, dans un emplacement non exposé à l'ensoleillement direct, aux éclaboussures ou à des températures non comprises entre 10 °C (50 °F) et 40 °C (104 °F).

INSTALLATION

En cas d'installation sur une cloison sèche ou un bloc en béton, utilisez un ensemble d'ancrage d'extension pour assurer une prise ferme.

Il est prudent de confirmer que l'emplacement des supports de fixation sur le mur ou le plafond est approprié (c'est-à-dire qu'il présente un dégagement suffisant entre l'enseigne une fois montée et d'autres objets tels que cloisons, plafond ou portes battantes) en plaçant l'enseigne assemblée sur le support de fixation et en le maintenant à l'emplacement désiré. Il est ensuite nécessaire de confirmer que les dégagements en question sont adéquats avant d'installer le support de fixation au mur ou au plafond.

Lorsque l'installation est terminée, il est recommandé de confirmer la bonne visibilité de l'enseigne à partir de tous les angles et distances de vue potentiels.

FIXATION LATÉRALE

1. Marquez l'emplacement des avant-trous sur le mur en utilisant les trous de montage situés sur le support de fixation.
2. Percez les avant-trous à la surface du mur.
3. Nivelez et installez le support de fixation sur le mur à l'aide du matériel d'installation.
4. Encliquez la plaque « Exit » avant à la plaque arrière.
5. Fixez le côté de l'enseigne de sortie au support de fixation. (Voir Figure 1)

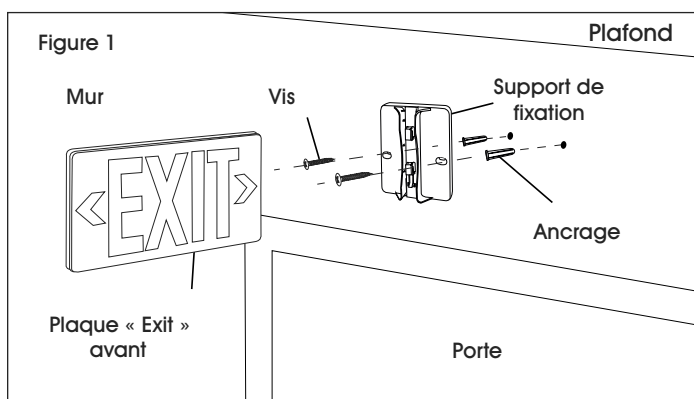

6. Fixez les bouche-trous en plastique (sur le haut et les côtés).
7. Placez les chevrons (flèches) droit et/ou gauche sur la plaque avant comme nécessaire. (Voir Figure 2)

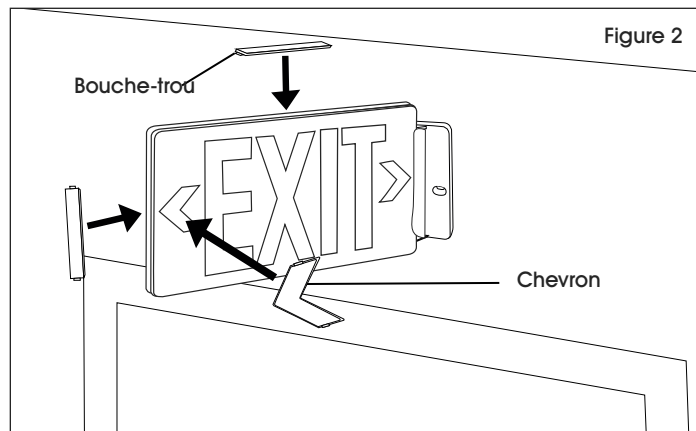

FIXATION AU PLAFOND

1. Marquez l'emplacement des avant-trous sur le mur en utilisant les trous de montage situés sur le support de fixation.
2. Percez les avant-trous à la surface du plafond.
3. Nivelez et installez le support de fixation au plafond à l'aide du matériel d'installation.
4. Faites glisser et encliquez la plaque « Exit » avant à la plaque arrière.
5. Fixez le haut de l'enseigne de sortie au support de fixation. (Voir Figure 3)

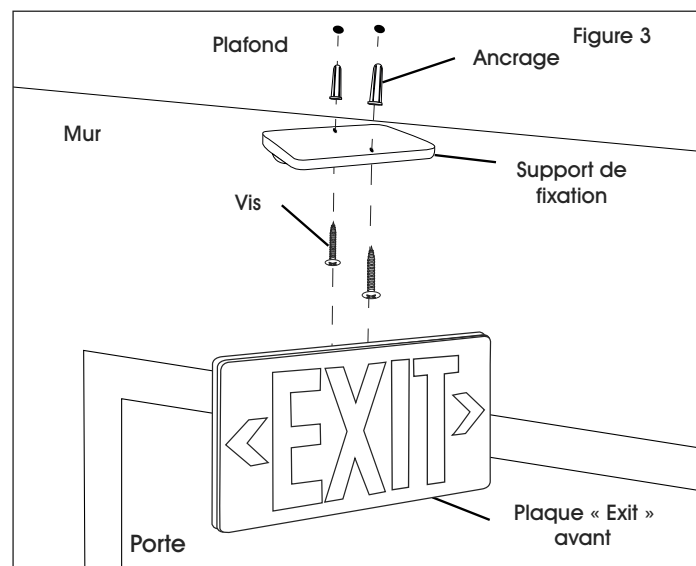

INSTALLATION SUITE

- Fixez les bouche-trous en plastique (sur le haut et les côtés).
- Placez les chevrons (flèches) droit et/ou gauche sur la plaque avant comme nécessaire. (Voir Figure 4)

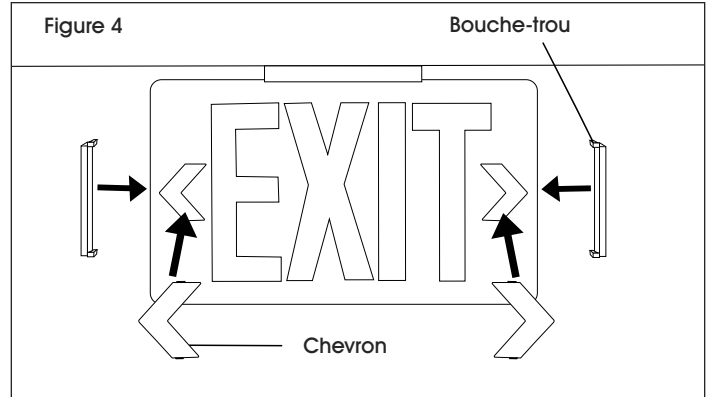

FONCTIONNEMENT

Cette enseigne de sortie photoluminescente est conçue pour fonctionner automatiquement. Lorsque l'immeuble est occupé, la source d'alimentation lumineuse doit assurer l'éclairage du panneau avant de l'enseigne en tout temps avec un minimum de 5 pieds-bougies (54 lux) de lumière à DEL à fluorescence, halogénure métallisé ou vapeur de mercure pour assurer la lecture de l'enseigne pendant au minimum 90 minutes.

Il y a trois conditions d'éclairage dans lesquels l'enseigne photoluminescente doit fonctionner :

ÉCLAIRAGE NORMAL :

Dans des conditions normales d'éclairage, l'illumination de l'enseigne par une source lumineuse alimentée sera suffisante à la lecture.

ÉCLAIRAGE DE SECOURS :

Dans des conditions d'éclairage d'urgence, l'association de illumination de l'enseigne par des lampes de secours ainsi que la lueur interne produite par l'enseigne sera suffisante à la lecture.

DANS L'OBSCURITÉ :

Dans des conditions de totale obscurité où l'alimentation électrique est coupée, la lueur interne produite par l'enseigne sera suffisante à la lecture.

ULINE

1-800-295-5510
uline.ca