

ULINE H-5814

5 GALLON PORTABLE SHOP VAC®

1-800-295-5510
uline.com

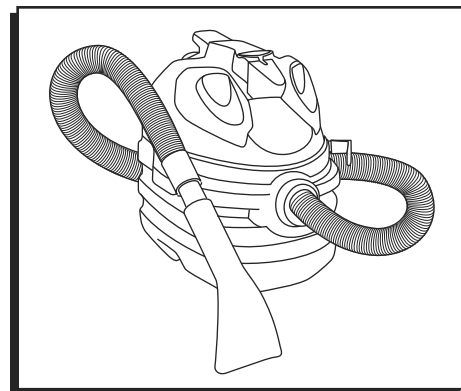

IMPORTANT SAFETY INSTRUCTIONS



ATTENTION! Read all safety rules carefully before attempting to operate. Retain for future reference.



CAUTION! Never operate this unit when flammable materials or vapors are present because electrical devices produce arcs or sparks that can cause a fire or explosion. **NEVER OPERATE UNATTENDED.**

H-5814 SHOP-VAC®

The Shop-Vac® wet/dry vacuum cleaners are for vacuuming wet and dry nonvolatile materials. Equipped with powerful, permanently lubricated motors and standard filtration systems. Double filtration is available for most Shop-Vac® models and is standard on Shop-Vac® commercial vacuums. Automatic float shutoff prevents overflow during wet pick-up. Includes versatile 1½" (3.81cm) diameter accessories and rugged dent-resistant polypropylene tank. UL listed.

TO REDUCE THE RISK OF FIRE, ELECTRIC SHOCK OR INJURY:

- Do not leave appliance unattended when plugged in. Unplug from outlet when not in use and before servicing. Connect to a properly grounded outlet only. See Grounding Instructions on page 2.
- Do not expose to rain – store indoors.
- Do not allow to be used as a toy. Close attention is necessary when used by or near children.
- Use only as described in these instructions. Use only manufacturer's recommended attachments.
- Do not use with damaged cord or plug. If appliance is not working as it should, has been dropped, damaged, left outdoors or dropped into water, contact Uline Customer Service for assistance.
- Do not: Pull or carry by cord, use cord as a handle, close a door on cord, pull cord around sharp edges or corners or run appliance over cord.
- Keep cord away from heated surfaces.
- Do not unplug by pulling on cord. To unplug, grasp the plug, not the cord.
- Do not handle plug or appliance with wet hands.
- Do not put any object into openings. Do not use with any openings blocked; keep free of dust, lint, hair and anything that may reduce air flow.
- Keep hair, loose clothing, fingers and all parts of body away from openings and moving parts.
- Do not pick up anything that is burning or smoking, such as cigarettes, matches or hot ashes.
- Do not use without dust bag and/or filters in place.
- Turn off all controls before unplugging.
- Use extra care when cleaning on stairs.
- Do not use to pick up flammable or combustible liquids, such as gasoline, or use in areas where they may be present.
- Do not use as a sprayer of flammable liquids such as oil-base paints, lacquers, household cleaners, etc.
- Do not vacuum toxic, carcinogenic, combustible or other hazardous materials such as asbestos, arsenic, barium, beryllium, lead, pesticides or other health-endangering materials. Specially designed units are available for these purposes.
- Do not pick up soot, cement, plaster or drywall dust without cartridge filter and collection filter bag in place. These are very fine particles that may pass through the foam and affect the performance of the motor or be exhausted back into the air. Additional collection filter bags are available.
- Do not leave the cord lying on the floor after cleaning. It can become a tripping hazard.
- Use special care when emptying heavily loaded tanks.
- To avoid spontaneous combustion, empty tank after each use.

23. The operation of a utility vac can result in foreign objects being blown into eyes, which can result in eye damage. Always wear safety goggles when operating vacuum.



STAY ALERT! Watch what you are doing and use common sense. Do not use vacuum cleaner when you are tired, distracted or under the use of drugs, alcohol or medication causing diminished control.

GROUNDING INSTRUCTIONS

This appliance must be grounded. If it should malfunction or breakdown, grounding provides a path of least resistance for electric current to reduce the risk of electric shock. This appliance is equipped with a cord having an equipment-grounding conductor and grounding plug. The plug must be inserted into an appropriate outlet that is properly installed and grounded in accordance with all local codes and ordinances.



WARNING! Improper connection of the equipment-grounding conductor can result in a risk of electric shock. Check with a qualified electrician or service person if you are in doubt as to whether the outlet is properly grounded. Do not modify the plug provided with the appliance—if it will not fit the outlet, have a proper outlet installed by a qualified electrician.

1. This appliance is for use on a nominal 120-volt circuit and has a grounded plug that looks like the plug illustrated in sketch A. (See Figure 1)
2. A temporary adapter, like the adapter illustrated in sketches B and C, may be used to connect this plug to a 2-pole receptacle (as shown in sketch B) if a properly grounded outlet is not available. (See Figure 1)

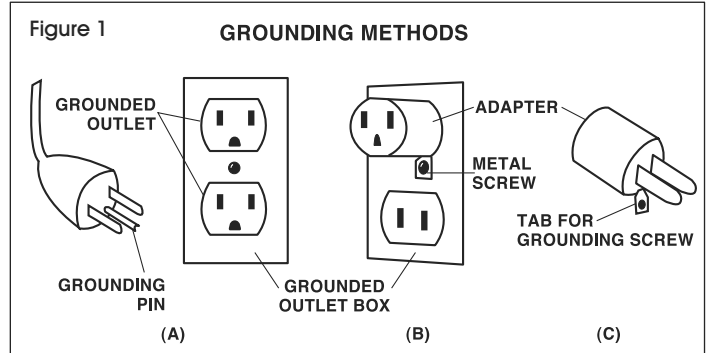

3. The temporary adapter should be used only until a properly grounded outlet (sketch A) can be installed by a qualified electrician. The green colored rigid ear, lug or the like extending from the adapter must be connected to a permanent ground, such as a properly grounded outlet box cover. Whenever the adapter is used, it must be held in place by a metal screw. (See Figure 1)



NOTE: In Canada, the use of a temporary adapter is not permitted by the Canadian Electrical Code. Make sure that the appliance is connected to an outlet having the same configuration as the plug. No adapter should be used with this appliance.

EXTENSION CORDS

When using the appliance at a distance where an extension cord becomes necessary, a three-conductor grounding cord of adequate size must be used for safety and to prevent loss of power and overheating. Use the table below to determine AWG wire size required. To determine ampere rating of your vacuum, refer to nameplate located on rear of motor cover.

Before using appliance, inspect power cord for loose or exposed wires and damaged insulation. Make any needed repairs or replacements before using your appliance. Use only three-wire outdoor extension cords that have three-prong grounding-type plugs and three-pole receptacles that accept the extension cord's plug. When vacuuming liquids, be sure the extension cord connection does not come in contact with the liquid.



NOTE: Static shocks are common in dry areas or when the relative humidity of the air is low. This is only temporary and does not affect the use of the appliance. To reduce the frequency of static shocks in your home, the best remedy is to add moisture to the air with a console or installed humidifier.

VOLTS		TOTAL LENGTH OF CORD IN FEET			
120V		25	50	100	150
AMPERE RATING		AMERICAN WIRE GAUGE (AWG)			
More Than	Not More Than				
0	6	18	16	16	14
6	10	18	16	14	12
10	12	16	16	14	12
12	16	14	12	Not recommended	

UNPACKING

1. Remove vacuum cleaner and all accessories from the carton.
2. **IMPORTANT:** Open tank cover by pushing latches or clamps outward with thumbs and remove any accessories that may have been shipped in the tank.
3. Depending on dry pick-up or wet pick-up operation, install proper filter. (See page 7 for filter guide)
4. Replace cover and make sure latches or clamps are secured over raised area of tank cover.

ASSEMBLY

TOOL HOLDER

1. Set tank cover onto the tank. Position with back of tank cover facing you.
2. Press tabs of tool holder into the slots on mounting lugs, located on back of tank cover. (See Figure 2)

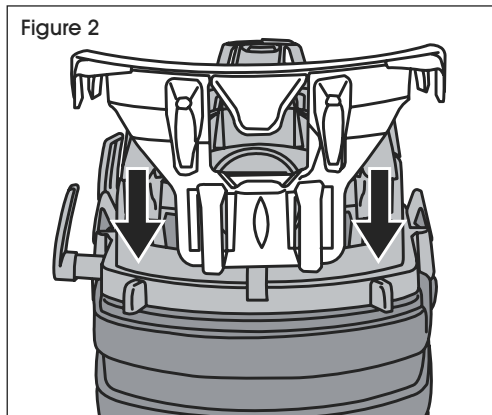

3. Press down until tabs snap into place. Remove tank cover from tank and refer to the set up and operation section. (See Figure 3)

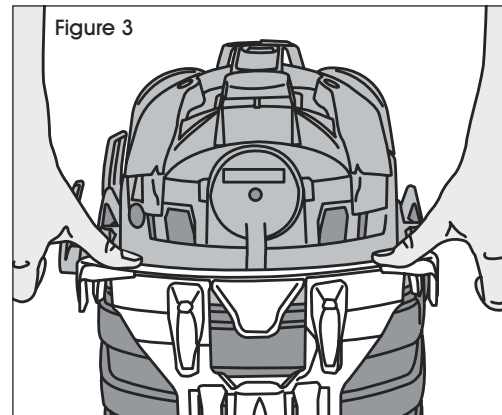

SET UP



WARNING! This equipment has parts including switches, motors and the like that tend to produce arcs or sparks that can cause an explosion. Do not pick up flammable, combustible or hot materials. Do not use around explosive liquids or vapors, as electrical devices produce arcs or sparks, which can cause a fire or explosion. Do not use at filling stations or anywhere gasoline is stored or dispensed.

1. Refer to the filter installation and maintenance section to make sure the correct filters are installed for your cleaning operation.
2. Replace tank cover. Make sure each latch or clamp is secured over the raised area of the tank cover. Failure to properly secure the latches could cause the tank cover to release from the tank.

3. Insert machine hose end with locking nut into the inlet in the front of the tank. Turn locking nut clockwise to tighten. Do not over-tighten. (See Figure 4)

4. Attach the desired cleaning accessory onto the accessory end of the hose.

5. Plug the cord into the wall outlet. Your cleaner is ready for use.

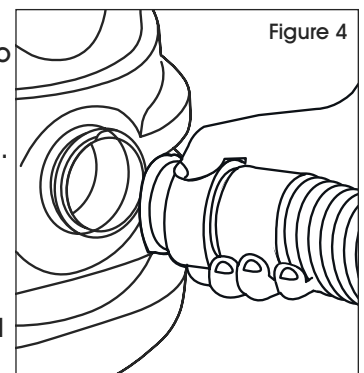

ACCESSORIES, HOSES AND WANDS

NOZZLES AND ACCESSORIES

All friction fit accessories – Insert hose into accessory and twist to form a tight fit.

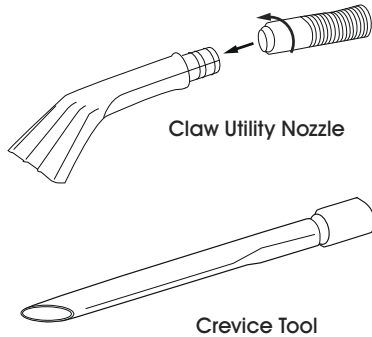

HOSES

Lock-On® Hoses – Insert hose collar onto threaded tank inlet and tighten.

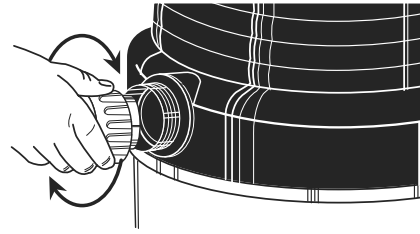

FILTER INSTALLATION AND MAINTENANCE

FILTRATION SYSTEM

There are a variety of filters available for your vacuum. There are cage filters that install onto the underside of the tank cover and tank filters that install into the tank. The filters are grouped into three filtration categories. General filtration is used for large debris, such as wood chips, nails and gravel. Medium filtration is used for medium debris, such as dirt, sand and sawdust. Fine filtration is used for fine debris, such as drywall dust, cold ash and cement dust. It is important to have the correct filters installed for your cleaning operation to protect your vacuum motor. The most efficient filtration for your vacuum is a fine filtration cage filter with a fine filtration tank filter.

 **NOTE:** When using the vacuum to pick up very fine dust, it will be necessary to empty the tank and clean the cage filter at more frequent intervals or add a disposable filter bag to maintain maximum pickup power.

DRY PICKUP OPERATION

 **NOTE:** Never use the vacuum for dry pickup without a dry-use filter installed. Using the vacuum without a filter will cause dust to discharge from the blower port and cause damage to the motor.

 **WARNING!** Always disconnect the plug from the wall outlet before removing the tank cover.

Follow the instructions for the filter that came with your vacuum.

CARTRIDGE FILTER

The cartridge filter can be used for dry pickup and small quantities of wet pickup. Installation is the same for both. When picking up fine dust or powders, a high efficiency filter bag must be used with the cartridge filter.

1. If a foam sleeve is installed on the lid cage, remove it by sliding it off the lid cage.

 **NOTE:** if the cartridge filter has been used for wet pickup, it must be cleaned and dried before using it for dry pickup.

2. With the tank cover in an upside down position, slide the cartridge down over the lid cage, pushing until the filter seals against the cover. (See Figure 5)

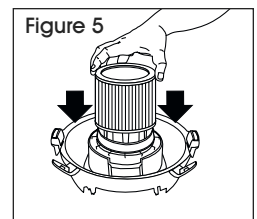

3. Place the filter retainer into the top of the cartridge filter. Hold the tank cover with one hand and turn the handle on the filter retainer clockwise to lock the filter into place. (See Figure 6)

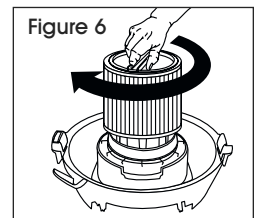

4. To remove the filter for cleaning, hold the tank cover and turn the filter retainer counter-clockwise. (See Figure 7)

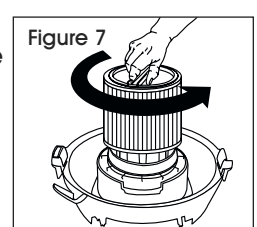

FILTER INSTALLATION AND MAINTENANCE CONTINUED

- Slide the cartridge filter off the lid cage.
- For standard cartridge filters and Ultra Web® cartridge filters, clean the filter by shaking or gently brushing off excess dirt. Extremely dirty filters may be cleaned with water by rinsing from the inside of the filter. Dry completely (approximately 24 hours). Additional debris can be removed by rinsing outside surface of the filter with running water. Avoid dampening inside of filter. Completely air dry after washing. **IMPORTANT: DO NOT BRUSH. DO NOT CLEAN FILTER WITH ABRASIVE MATERIALS OR SCRUB BETWEEN PLEATS.** This will permanently damage the filters ability to stop dust.
- Check the filter for tears or small holes. If none are found, reinstall the filter. To prevent damage to your vacuum, do not use a filter with a hole or tear.



NOTE: This filter is made of high quality paper designed to stop small particles of dust. The filter can be used for wet or dry pickup. A dry filter is necessary to pick up dry material. If you use your vacuum to pick up dust when the filter is wet, the filter will clog quickly and be very difficult to clean. The filter may become saturated when picking up large quantities of liquid, causing misting to appear in the exhaust air. At this time, you should dry or change the filter to eliminate this occurrence. Please handle the filter carefully when removing it for cleaning or when installing it. Check the filter for tears or small holes. Even a small hole can cause dust to be exhausted. Do not use a filter with holes or tears. Replace it immediately.



WARNING! Keep filters clean. Efficiency of the vacuum is largely dependent on the filter. A clogged filter can cause overheating and possibly damage the cleaner. Check the filter periodically and replace as required.

DISPOSABLE FILTER BAG

Use the disposable filter bag in conjunction with the cartridge filter for easy disposal of the debris. The bag is not required for normal dry pickup. When picking up fine dust or powders, a high efficiency filter bag must be used. **NOTE:** For dry use only.

- Make sure the cord is disconnected from the receptacle, tank cover is removed and the hose is disconnected from tank inlet.

- Remove inlet deflector from deflector guide. **NOTE:** Hose must be removed before inlet deflector can be taken out. (See Figure 8)

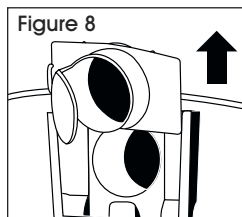

- With the opening of the inlet deflector facing the left or right side of the filter bag, slide filter bag collar over deflector, matching notches of bag collar to tabs on inlet deflector. Bag will only fit properly one way. (See Figure 9)

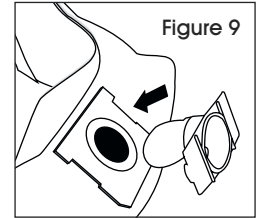

- Slide deflector with filter bag attached into deflector guide. (See Figure 10)

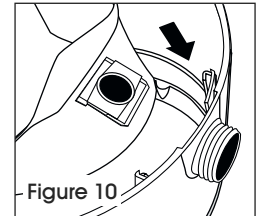

- Reinsert hose into inlet and tighten locking nut. When secured in place, expand bag and position around inside of tank.



NOTE: When removing filter bag from tank, remove inlet deflector from filter bag collar and reinstall into deflector guide. Inlet deflector should always be in place for any type of cleaning.



WARNING! For fine dust and powders – When vacuuming fine dust or powders of any kind (plaster, drywall dust, cold ashes, concrete dust, etc.) a high efficiency drywall filter bag must be used. When vacuuming normal household dust and debris, standard household disposable filter bags may be used.

WET PICKUP OPERATION

- Your vacuum can be used for wet pickup. Remove all dirt and debris found in the tank. Remove all dry use filters, including the filter bag, from the vacuum.
- A clean cartridge filter may be used to pick up small quantities of liquid. To use the cartridge filter, follow the instructions under dry pickup.
- For vacuuming large quantities of liquid, use a foam sleeve. A foam sleeve can be purchased from Uline. To use the foam sleeve, follow the instructions in this section.
- Misting in the exhaust air or dripping of liquid around the tank cover may occur if the filter becomes saturated during wet pickup. If this occurs, remove the filter and allow to dry or replace with another dry filter.
- Turn the unit off immediately upon completing a wet pickup job or when tank is full and ready to be emptied. When the tank is full, suction will drastically reduce. Refer to the automatic suction shutoff section for more information. Raise the hose to drain any excess liquid into the tank. Follow the instructions in the emptying liquid waste section.

FILTER INSTALLATION AND MAINTENANCE CONTINUED

6. Before storing the vacuum cleaner or using for dry pickup, clean and dry the interior of the tank and the underside of the tank cover. Clean and allow the filters to dry completely.
7. Wet pickup accessories should be washed periodically, especially after picking up wet, sticky liquids. This can be accomplished with a warm solution of soap and water.

FOAM SLEEVE

1. With the tank cover in an upside down position, slide the foam sleeve down over the lid cage, pulling until foam sleeve completely covers the lid cage. (See Figure 11)

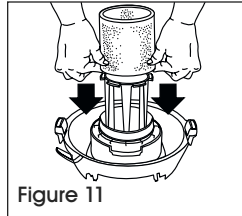

Figure 11

2. Place the filter retainer onto the top of the foam sleeve. Hold the tank cover with one hand and turn the handle on the filter retainer clockwise to lock the filter into place.
3. To clean the foam sleeve, hold the tank cover and turn the filter retainer counter-clockwise to loosen and remove. Slide the foam sleeve up and off the lid cage. Shake excess debris off of the foam sleeve with a rapid up and down movement.
4. Hold foam sleeve under running water for a couple minutes, rinsing from the inside of the filter. A water wash is not always required, depending on the condition of the filter.
5. Check the filter for tears. If any are found, replace with a new filter.

OPERATION

BLOWER FEATURE

Your vacuum can be used as a powerful blower. To use the blower feature, clear the hose of any debris or obstructions.

Unscrew blower port cover located on the back of tank cover. The blower port cover is equipped with a retaining strap to prevent loss of the cover.

 **NOTE:** For maximum performance when vacuuming, remove the blower port cover.

Insert machine hose end into blower port located on the back of the tank cover. Twist the hose end slightly to tighten the connection. Caution should be used when using as a blower due to the powerful force of air when using certain attachments. (See Figure 12)

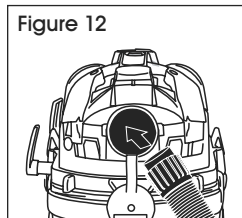



Figure 12

 **WARNING!** Always wear eye protection to prevent rocks or debris from being blown or ricocheting into the eyes or face, which can result in serious injury.

EMPTYING LIQUID WASTE FROM THE TANK

To empty liquid waste from the tank, turn the vacuum off and remove the plug from the wall outlet. Remove the tank cover and deposit the liquid waste in a suitable drain. Use side carry handles for lifting vacuum when draining tank into drains that are located above floor level. After tank is empty, return the tank cover to its original position.

AUTOMATIC SHUTOFF

The vacuum is equipped with an automatic suction shutoff that operates when picking up liquids. As the level of the liquid rises in the tank, an internal float rises until it seats itself against a seal at the intake of the motor, shutting off suction. When this happens, the motor will develop a higher than normal pitch noise and the suction is drastically reduced. If this occurs, turn unit off immediately. Failure to turn unit off after float rises and shuts off suction will result in extensive damage to the motor. To continue use, empty the liquid waste from the tank as outlined in the previous section.

 **NOTE:** If accidentally tipped over, the vacuum could lose suction. If this occurs, turn unit off and place vacuum in upright position. This will allow the float to return to its normal position and you will be able to continue operation.

LUBRICATION

No lubrication is necessary, as the motor is equipped with lifetime lubricated bearings.

SERVICE

Do not attempt to service your Shop-Vac® wet/dry vacuum cleaner beyond that described in this manual. Refer all other servicing to Uline Customer Service.

STORAGE

1. The power cord can be wrapped around the cord wraps provided on the top of the tank cover located in front and behind the handle. (See Figure 13)

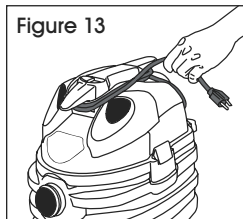

4. Grasp the sides of the rear cord wrap and turn clockwise 180° to return it to its original position. (See Figure 16)

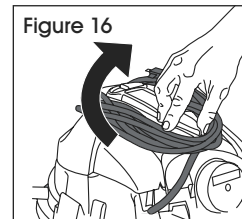

2. To remove the cord from the cord wraps, grasp the sides of the rear cord wrap located behind the handle. Turn counter-clockwise 180° until the tip of the cord wrap is above the handle. (See Figure 14)

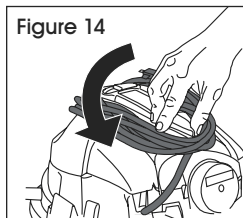

5. The hose holder may be used for easy storage of the hose. Remove accessory from end of hose. With hose connected to tank inlet and front of unit facing you, wrap hose around top of the tank cover in a clockwise direction. Secure end of hose by clipping it in the hose holder attached to right side of tank cover. (See Figure 17)

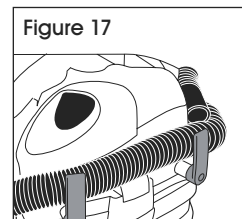

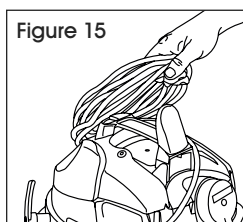

3. Grasp the entire cord behind the handle and pull above the rear cord wrap. Pull cord towards the front of the vacuum until the cord becomes disconnected from the front cord wrap. (See Figure 15)

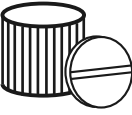

6. Never allow liquids to sit in the tank for any extended period of time. The vacuum should be stored indoors.

FILTERS

BEST	BETTER	GOOD
		
<p>High Efficiency Collection Filter Bags</p> <ul style="list-style-type: none"> • Dry pickup only • Fine dust and particles • Easy to install and use • Reduces loss of suction 	<p>Ultra Web® Cartridge Filter**</p> <ul style="list-style-type: none"> • Wet or dry pickup • Easy cleanup • Fine dust and particles 	<p>Foam Sleeve</p> <ul style="list-style-type: none"> • Wet pickup only (when used alone) • Can be used in place of cartridge filter for dry pickup when used with filter bag.

**Ultra Web is a registered trademark of Donaldson Co., Inc.

FILTER COMBINATIONS

CAGE FILTERS		TANK FILTERS	
Cartridge Filters			
Foam Sleeve	PLUS		High Efficiency Collection Filter Bags

ROUTINE MAINTENANCE

DAILY

1. **Filter** - Check cartridge filter for clogs or heavy soiling and replace if necessary. Ensure that correct filters are being used for the task – see Filters section of instruction manual.
2. **Collection Bag** - If using collection filter bag, check to ensure that there are no rips or tears in the bag and that the bag is not full.
3. **Tank** – If vacuuming up wet or damp material, empty the tank after use, as musty odors may occur if debris is left inside.
4. **Extension Cord and Plug** – Check extension cord and plug for any cuts or damage. If damaged, replace motor housing unit.
5. **Motor** – If there are unusual sounds or if poor performance occurs, the motor should be inspected immediately. Contact Uline Customer Service.

WEEKLY

1. **Wands/Tools** – Inspect wands and tool attachments for any damage. Replace if necessary.
2. **Hose** – Inspect hose for any damage and replace if necessary.

MONTHLY

1. **Cleaning** – Inspect and clean all areas of the vacuum, including the inside of the tank.

TROUBLESHOOTING

ISSUE	POSSIBLE CAUSE(S)	CORRECTIVE ACTION
Parts/accessories missing	1. Packed in tank	1. Check in tank
Vacuum cleaner will not start	1. No power at receptacle 2. Defective switch 3. Defective motor	1. Check for power 2. Replace switch 3. Replace motor
Dust discharging from exhaust	1. Filter not installed or installed improperly 2. Filter damaged 3. Filter clogged or dust is too fine 4. Filter not functional	1. Properly install filter 2. Replace filter 3. Use more efficient filter 4. Clean and replace filter
Loss of suction	1. Loose hose connection 2. Filter clogged 3. Full tank 4. Hole in hose	1. Tighten hose connection 2. Clean or replace filter 3. Empty tank 4. Replace hose
Static shock	1. Dry environment 2. Relative humidity of air is low	1. Add moisture to air (if practical, use a console or installed humidifier) 2. This situation is temporary and does not affect the use of the vacuum cleaner

ULINE

1-800-295-5510
uline.com

ULINE H-5814

SHOP VAC®

PORTÁTIL DE 5 GALONES

800-295-5510

uline.mx

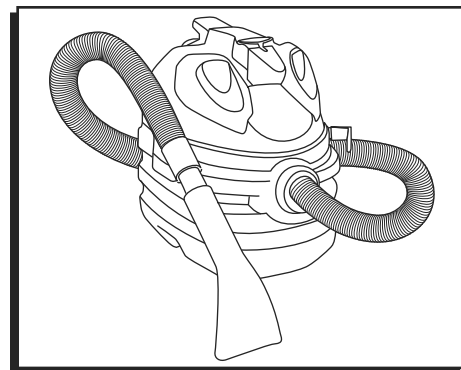

INSTRUCCIONES IMPORTANTES DE SEGURIDAD



¡ATENCIÓN! Lea todas las reglas de seguridad antes de intentar ponerla en funcionamiento. Consérvelas para consultas en el futuro.



¡PRECAUCIÓN! Nunca ponga esta unidad en funcionamiento cuando haya materiales o vapores inflamables presentes, ya que los dispositivos eléctricos producen arcos o chispas que pueden causar un incendio o una explosión. **NUNCA DEJE DESATENDIDA LA ASPIRADORA EN FUNCIONAMIENTO.**

H-5814 SHOP-VAC®

Los aspiradoras Shop-Vac® en seco / húmedo son para aspirar materiales húmedos y secos no volátiles. Están equipadas con potentes motores con lubricación permanente y sistemas de filtración estándar. Hay filtración doble disponible para la mayoría de los modelos Shop-Vac® y vienen de forma estándar en las aspiradoras comerciales Shop-Vac®. El apagado automático por flotador evita el desbordamiento durante la absorción en húmedo. Incluye accesorios versátiles de 3.81 cm (1½") de diámetro y un tanque de polipropileno resistente a abolladuras. Listado por UL.

PARA REDUCIR EL RIESGO DE INCENDIO, DESCARGA ELÉCTRICA O LESIONES:

1. No deje el electrodoméstico desatendido mientras esté conectado a la electricidad. Desenchufe la máquina del contacto cuando no esté en uso y antes de darle mantenimiento. Conéctelo solo a un contacto que haga tierra de forma adecuada. Vea las instrucciones de Toma de Tierra en la página 10.
2. No lo exponga a la lluvia—guárdelo en interiores.
3. No permita que se use como juguete. Preste especial atención cuando sea utilizado por o cerca de niños.
4. Utilícelo solo tal como se describe en este manual. Utilice sólo los accesorios recomendados por el fabricante.
5. No use con el cable ni el enchufe en mal estado. Si el electrodoméstico no funciona como debiera, se ha caído, dañado, dejado en exteriores o caído en el agua, póngase en contacto con Servicio a Clientes de Uline para obtener ayuda.
6. No debe: Jalar ni sostener por el cable, usar el cable, como asa, cerrar la puerta sobre el cable, jalar el cable alrededor de bordes o esquinas cortantes o pasar el electrodoméstico sobre el cable.
7. Mantenga el cable lejos de superficies calientes.
8. No desenchufe la máquina jalando del cable. Para desenchufar, agarre el enchufe, no el cable.
9. No toque el enchufe ni el electrodoméstico con las manos mojadas.
10. No coloque ningún objeto en las aberturas. No lo use con las aberturas bloqueadas; manténgalo libre de polvo, pelusa, pelo y cualquier cosa que pueda reducir el flujo de aire.
11. Mantenga el cabello, la ropa suelta, los dedos y todas las partes del cuerpo alejados de las aberturas y piezas móviles.
12. No aspire nada que esté ardiendo o humeando, como cigarrillos, fósforos o cenizas calientes.
13. No use si la bolsa y/o los filtros de polvo no están en su lugar.
14. Apague todos los controles antes de desenchufar.
15. Tenga especial cuidado al limpiar sobre escaleras.
16. No lo use para aspirar líquidos inflamables o combustibles, tales como gasolina, ni la use en áreas donde puedan estos estar presentes.
17. No lo use como atomizador de líquidos inflamables, tales como pinturas a base de aceite, lacas, productos de limpieza, etc.
18. No aspire materiales tóxicos, cancerígenos, combustibles u otros materiales peligrosos como el asbesto, arsénico, bario, berilio, plomo, pesticidas ni otros materiales peligrosos para la salud. Hay unidades de diseño especial disponibles para estos fines.
19. No aspire hollín, cemento, yeso o polvo de mampostería si el filtro de cartucho y la bolsa de filtro de recolección no están en su lugar. Estas son partículas muy finas que pueden pasar a través de la espuma y afectar el rendimiento del motor o ser expulsadas de vuelta al aire. Hay bolsas de filtro de recolección adicionales disponibles.
20. No deje el cable tendido en el suelo después de la limpieza. Puede ser un peligro de tropiezos.
21. Tenga mucho cuidado al vaciar los tanques muy cargados.
22. Para evitar combustión espontánea, vacíe el tanque después de cada uso.

23. El funcionamiento de una aspiradora de uso general puede causar que objetos extraños salgan expulsados hacia los ojos, lo cual podría dañarlos. Utilice siempre lentes de protección al poner la aspiradora en funcionamiento.



¡MANTÉNGASE ALERTA! Fíjese en lo que está haciendo y emplee el sentido común. No use la aspiradora cuando esté cansado, distraído o bajo la influencia de drogas, alcohol o medicamentos que reduzcan su control.

INSTRUCCIONES DE TOMA DE TIERRA

Este electrodoméstico debe tener toma de tierra. Si llegase a funcionar mal o se descompone, la toma de tierra proporciona la ruta de menor resistencia para la corriente eléctrica para reducir el riesgo de descarga eléctrica. Este electrodoméstico está equipado con un cable que tiene un conductor de toma de tierra de equipos y un enchufe con toma de tierra. El enchufe debe insertarse en un contacto instalado apropiadamente y con toma de tierra de acuerdo con todos los códigos y ordenanzas locales.



¡ADVERTENCIA! La conexión incorrecta del conductor de toma de tierra de equipos puede ocasionar un riesgo de choque eléctrico. Consulte a un electricista o técnico de servicio calificado si tiene dudas acerca de si el contacto está con la toma de tierra adecuada. No modifique el enchufe que viene con el electrodoméstico—Si no encaja en el contacto, pídale a un electricista calificado que instale un contacto adecuado.

1. Este electrodoméstico es para uso en un circuito de corriente de 120 voltios y tiene un enchufe aterrizado que se parece al enchufe ilustrado en el dibujo A. (Vea Diagrama 1)
2. Se puede utilizar un adaptador temporal, como el adaptador ilustrado en los dibujos B y C, para conectar este enchufe a un receptáculo de 2 polos (como se muestra en el dibujo B) si no hay un contacto aterrizado de forma adecuada. (Vea Diagrama 1)

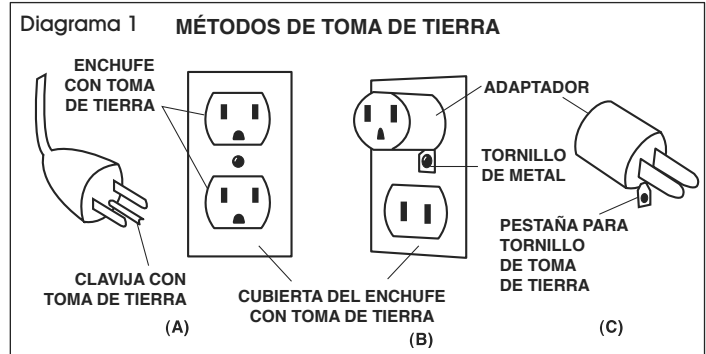

3. El adaptador temporal debe utilizarse solamente hasta que un enchufe con toma de tierra adecuada (dibujo A) pueda ser instalado por un electricista calificado. La pestaña, lengüeta, etc., rígida de color verde que sobresale del adaptador se debe conectar a un enchufe con toma de tierra permanente, tal como una cubierta del enchufe con toma de tierra de manera adecuada. Siempre que se utilice el adaptador, éste se debe sujetar en su sitio con un tornillo metálico. (Vea Diagrama 1)



NOTA: En Canadá, el uso de un adaptador temporal no está permitido por el Código Eléctrico Canadiense. Asegúrese de que el aparato esté conectado a un contacto que tenga la misma configuración que el enchufe. No deben utilizarse adaptadores con este electrodoméstico.

EXTENSIONES ELÉCTRICAS

Al utilizar el electrodoméstico a una distancia en la que se hace necesario utilizar una extensión eléctrica, se debe usar un cable con toma de tierra de tres conductores de tamaño adecuado por seguridad y para evitar la pérdida de potencia y el sobrecalentamiento. Utilice la siguiente tabla para determinar el calibre AWG necesario del alambre. Para determinar el amperaje de su aspiradora, consulte la placa de datos ubicada en la parte posterior de la cubierta del motor.

Antes de utilizar el electrodoméstico, inspeccione el cable de electricidad por si tiene alambres sueltos o expuestos y el aislamiento dañado. Efectúe todas las reparaciones o reemplazos necesarios antes de utilizar su electrodoméstico. Utilice solo extensiones eléctricas de tres alambres para exteriores, que tengan enchufes con toma de tierra de tres puntas y clavijas de tres polos que acepten el enchufe de la extensión eléctrica. Al aspirar líquidos, asegúrese de que la conexión de la extensión eléctrica no entre en contacto con el líquido.



NOTA: Las descargas de estática son comunes en áreas secas o cuando la humedad relativa del aire es baja. Esto es sólo temporal y no afecta a la utilización del electrodoméstico. Para reducir la frecuencia de las descargas de estática en su casa, el mejor remedio es agregar humedad al aire con un humidificador de consola o instalado.

VOLTIOS		LONGITUD TOTAL DEL CABLE EN PIES			
120V		25	50	100	150
CLASIFICACIÓN DE AMPERAJE		CALIBRE DE ALAMBRE ESTADOUNIDENSE (AMERICAN WIRE GAUGE - AWG)			
Más de	No Más de				
0	6	18	16	16	14
6	10	18	16	14	12
10	12	16	16	14	12
12	16	14	12	No se recomienda	

DESEMPAQUE

1. Retire la aspiradora y todos los accesorios de la caja.
2. **IMPORTANTE:** Abra la cubierta del tanque empujando los cerrojos o abrazaderas hacia afuera con los pulgares y retire todos los accesorios que puedan haber sido enviados en el tanque.
3. Instale el filtro apropiado dependiendo de si el funcionamiento de recolección es en húmedo o en seco. (Vea la página 15 para consultar la guía de filtros).
4. Vuelva a colocar la cubierta y asegúrese de que los cerrojos o abrazaderas estén bien sujetas en el área elevada de la cubierta del tanque.

ENSAMBLE

SOPORTE DE HERRAMIENTAS

1. Coloque la cubierta del tanque sobre el tanque. Ponga la parte posterior de la cubierta del tanque de forma que apunte hacia usted.
2. Presione las pestañas del soporte de herramientas para que se inserten en las ranuras de las orejas de

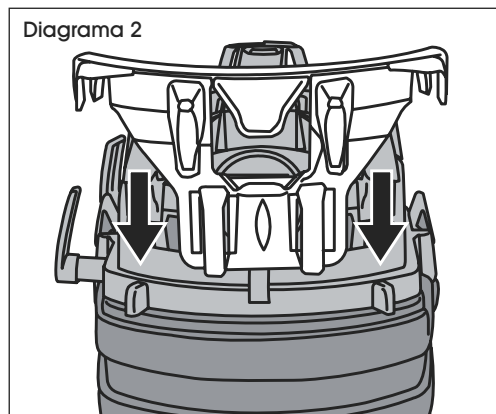

montaje, ubicadas en la parte posterior de la cubierta del tanque. (Vea Diagrama 2)

3. Presione hacia abajo hasta que las pestañas se inserten en su lugar. Quite la cubierta del tanque y consulte la sección instalación y funcionamiento. (Vea Diagrama 3)

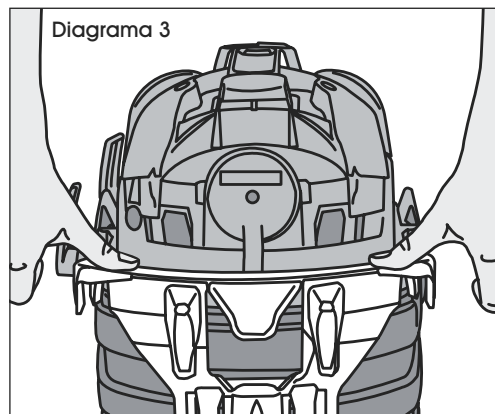

INSTALACIÓN



iADVERTENCIA! Este equipo tiene piezas que incluyen interruptores, motores y partes similares que tienden a producir arcos o chispas que podrían causar una explosión. No aspire materiales inflamables, combustibles o calientes. No use esta unidad cuando haya líquidos o vapores explosivos presentes, ya que los dispositivos eléctricos producen arcos o chispas que pueden causar un incendio o una explosión. No utilice la unidad en gasolineras o en cualquier lugar en el que se almacene o dispense gasolina.

1. Consulte la sección instalación y mantenimiento de los filtros para asegurarse de que instala los filtros adecuados para su operación de limpieza.
2. Vuelva a colocar la cubierta del tanque. Asegúrese que cada cerrojo o abrazadera esté fija sobre la parte elevada de la cubierta del tanque. Si los cerrojos no están bien sujetos, la cubierta del tanque podría desprenderse del mismo.

3. Inserte el extremo de la manguera con la contratuerca en la toma que se encuentra en la parte delantera del tanque. Gire la contratuerca en el sentido de las agujas del reloj para apretarla. No apriete demasiado. (Vea Diagrama 4)

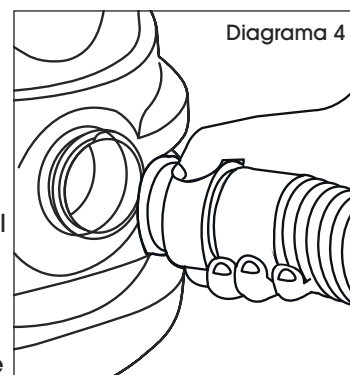

4. Coloque el accesorio de limpieza deseado en el extremo para accesorios de la manguera.
5. Conecte el cable de electricidad al contacto de pared. La aspiradora está lista para su uso.

ACCESORIOS, MANGUERAS Y TUBOS

BOQUILLAS Y ACCESORIOS

Todos los accesorios son de ajuste por fricción - Introduzca la manguera en el accesorio y gírela para lograr un ajuste seguro.



MANGUERAS

Mangueras Lock-On® - Inserte el cuello de la manguera en la entrada roscada del tanque y apriete.

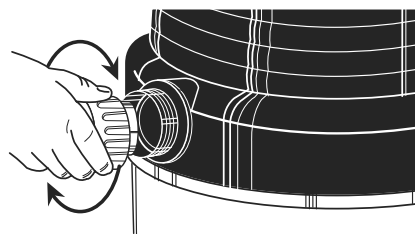

INSTALACIÓN Y MANTENIMIENTO DE LOS FILTROS

SISTEMA DE FILTRADO

Hay una amplia variedad de filtros disponibles para su aspiradora. Hay filtros de jaula que se instalan en la parte inferior de la cubierta del tanque y filtros para tanque que se instalan dentro del propio tanque. Estos filtros se agrupan en tres categorías de filtrado. La filtración general se utiliza para suciedad de gran tamaño, como desechos de madera, tornillos y grava. La filtración media se utiliza para suciedad de tamaño medio, como polvo, arena o aserrín. La filtración fina se utiliza para suciedad de tamaño pequeño, como polvo de mampostería, cenizas frías o polvo de cemento. Es importante tener instalados los filtros adecuados para su operación de limpieza para proteger el motor de su aspiradora. La filtración más eficiente para su aspiradora es un filtro de jaula de filtración fina con un filtro de tanque de filtración fina.

 **NOTA:** Al usar la aspiradora para succionar polvo muy fino, será necesario vaciar el tanque y limpiar el filtro de jaula a intervalos más frecuentes o añadir una bolsa del filtro desechable para mantener la máxima potencia de succión.

FUNCIONAMIENTO DE LA SUCCIÓN EN SECO

 **NOTA:** No utilice nunca la aspiradora para succión en seco sin tener instalado un filtro de uso en seco. Usar la aspiradora sin filtro hará que el polvo se escape del puerto del soplador, ocasionando daños al motor.

 **¡ADVERTENCIA!** Desconecte siempre la clavija del enchufe de pared antes de quitar la cubierta del tanque.

Siga las instrucciones del filtro que venía con su aspiradora.

FILTRO DE CARTUCHO

El filtro de cartucho puede ser usado para succión en seco y para pequeñas cantidades de succión en húmedo. La instalación es la misma en ambos casos. Al aspirar polvo fino o cualquier clase de polvo, deberá utilizarse una bolsa de filtro de alta eficiencia con el filtro de cartucho.

1. Si hay una funda de espuma instalada en la jaula para la tapa, quítela deslizándola de la jaula de la tapa.

 **NOTA:** Si el filtro de cartucho se ha usado para succión en húmedo, debe limpiarse y secarse antes de usarlo para succión en seco.

2. Con la cubierta del tanque boca abajo, deslice el cartucho por encima de la jaula para la tapa, empujando hasta que el filtro quede sellado contra la cubierta. (Vea Diagrama 5)

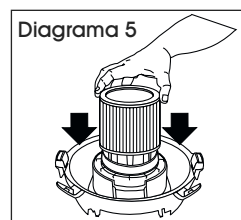

3. Coloque el retenedor del filtro en la parte superior del filtro de cartucho. Sostenga la cubierta del tanque con una mano y gire el asa del retenedor del filtro en el sentido de las agujas de reloj para trabar el filtro en posición. (Vea Diagrama 6)

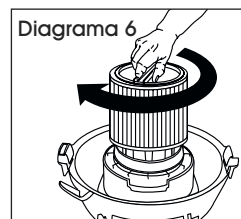

4. Para quitar el filtro para limpiar, sostenga la cubierta del tanque y gire el retenedor del filtro en el sentido contrario de las agujas del reloj. (Vea Diagrama 7)

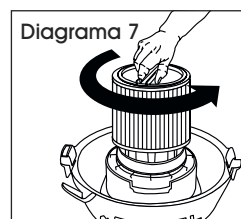

CONTINUACIÓN DE INSTALACIÓN Y MANTENIMIENTO DE LOS FILTROS

5. Retire el filtro de cartucho de la jaula para la tapa.
6. Para filtros de cartucho estándar y filtros de cartucho Ultra Web®, limpie el filtro agitándolo o cepillando levemente el exceso de suciedad. Los filtros demasiado sucios pueden limpiarse enjuagándolos desde el interior del filtro. Deje secar completamente (aproximadamente 24 horas). Los desechos adicionales pueden ser eliminados al enjuagar la superficie exterior del filtro con agua corriente. Evite humedecer el interior del filtro. Deje secar al aire completamente antes de lavar. **IMPORTANTE: NO LO CEPILLE. NO LIMPIE EL FILTRO CON MATERIALES ABRASIVOS NI FROTE ENTRE LOS PLIEGUES.** Esto dañará permanentemente la capacidad del filtro de retener el polvo.
7. Revise el filtro no tenga rasgaduras ni agujeros pequeños. Si no se encuentran, vuelva a colocar el filtro. Para evitar dañar su aspiradora, no utilice un filtro con perforaciones o rasgaduras.



NOTA: Este filtro está hecho de papel de alta calidad diseñado para retener las partículas pequeñas de polvo. Este filtro puede ser usado para succión en seco o húmedo. El filtro debe estar seco para succionar material seco. Si utiliza la aspiradora para succionar polvo cuando el filtro está mojado, el filtro se atascará rápidamente y será muy difícil de limpiar. El filtro se puede saturar al recoger grandes cantidades de líquido, haciendo que aparezca humedad en la salida de aire. En ese momento debe secar o cambiar el filtro para eliminar este fenómeno. Manipule cuidadosamente el filtro al quitarlo para limpiarlo o al instalarlo. Revise que el filtro no tenga rasgaduras ni agujeros pequeños. Incluso un agujero pequeño puede causar que se expulse polvo. No utilice un filtro con perforaciones o rasgaduras. Reemplácelo inmediatamente.



iADVERTENCIA! Mantenga los filtros limpios. El rendimiento de la aspiradora depende en gran medida del filtro. Un filtro obstruido puede causar sobrecalentamiento y posiblemente dañar la aspiradora. Compruebe el filtro periódicamente y reemplácelo según sea necesario.

BOLSA DEL FILTRO DESECHABLE

Utilice la bolsa del filtro desechable junto con el filtro de cartucho para deshacerse fácilmente de la suciedad. La bolsa no es necesaria para la succión en seco normal. Al aspirar polvo fino o cualquier clase de polvo, deberá utilizarse una bolsa de filtro de alta eficiencia. **NOTA:** Uso en seco únicamente.

1. Asegúrese que el cable esté desconectado del receptáculo, que la cubierta del tanque se haya quitado y que la manguera esté desconectada de la entrada del tanque.
2. Quite el deflector de entrada de la guía del deflector. **NOTA:** Deberá quitar la manguera antes de poder sacar el deflector de entrada. (Vea Diagrama 8)

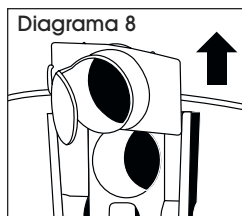

3. Con la abertura del deflector de entrada apuntando hacia el lado izquierdo o derecho de la bolsa del filtro, deslice el collarín de la bolsa de filtro por encima del deflector, haciendo coincidir las muescas del collarín de la bolsa con las pestañas del deflector de entrada. La bolsa solo encajará bien en una dirección. (Vea Diagrama 9)
4. Deslice el deflector con la bolsa del filtro colocada en la guía del deflector. (Vea Diagrama 10)
5. Vuelva a insertar la manguera en la entrada y apriete la contratuerca. Cuando esté bien colocada en su lugar, expanda la bolsa y colóquela alrededor del interior del tanque.

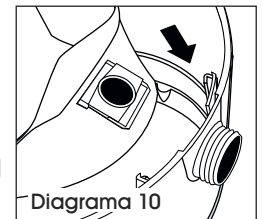
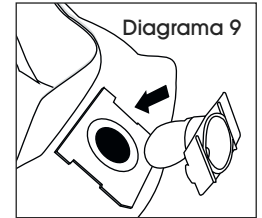

NOTA: Al quitar la bolsa del filtro del tanque, quite el deflector de entrada del collarín de la bolsa del filtro y vuelva a colocarlo en la guía del deflector. El deflector de entrada siempre deberá estar en su lugar para cualquier tipo de limpieza.



iADVERTENCIA! Para polvo fino o cualquier clase de polvo - Al aspirar polvo fino o cualquier clase de polvo (yeso, polvo de mampostería, cenizas frías, polvo de concreto, etc.), deberá utilizarse una bolsa de filtro para yeso de alta eficiencia. Al aspirar polvo y suciedad normal de una casa, se podrán utilizar bolsas de filtro desechables para hogar estándar.

FUNCIONAMIENTO DE LA SUCCIÓN EN HÚMEDO

1. Su aspiradora puede utilizarse para succión en húmedo. Refire toda la suciedad y desechos que se encuentren en el tanque. Quite todos los filtros de succión en seco, incluyendo la bolsa del filtro, de la aspiradora.
2. Se puede usar un filtro de cartucho limpio para aspirar pequeñas cantidades de líquido. Para usar el filtro de cartucho, siga las instrucciones para la succión en seco.
3. Para aspirar grandes cantidades de líquido, use una funda de espuma. Puede adquirir una funda de espuma de Uline. Para usar la funda de espuma, siga las instrucciones de esta sección.
4. Si el filtro se satura durante la succión en húmedo, podría aparecer humedad en la salida de aire o podría gotear líquido alrededor de la cubierta del tanque. Si esto ocurre, quite el filtro y deje secar o reemplácelo por otro filtro.
5. Apague la unidad inmediatamente una vez terminada la succión en húmedo o cuando el tanque esté lleno y listo para vaciarse. Cuando el tanque esté lleno, la succión se reducirá drásticamente. Consulte la sección apagado automático de la succión para obtener más información. Levante la manguera para escurrir cualquier exceso de líquido dentro del tanque. Siga las instrucciones de la sección vaciar residuos líquidos.

CONTINUACIÓN DE INSTALACIÓN Y MANTENIMIENTO DE LOS FILTROS

6. Antes de guardar la aspiradora o de usarla para succión en seco, limpie y seque el interior del tanque y la parte inferior de la cubierta del tanque. Limpie los filtros y déjelos secar completamente.
7. Los accesorios de succión en húmedo deben ser lavados periódicamente con agua y jabón, especialmente después de succionar líquidos pegajosos. Esto se puede hacer con una solución tibia de agua y jabón.

FUNDA DE ESPUMA

1. Con la cubierta del tanque boca abajo, deslice la funda de espuma hacia abajo por encima de la jaula para la tapa, jalando hasta que la funda de espuma cubra la jaula para la tapa completamente. (Vea Diagrama 11)

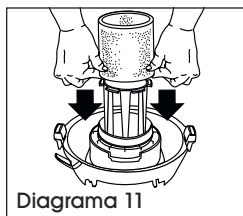

2. Coloque el retenedor del filtro en la parte superior de la funda de espuma. Sostenga la cubierta del tanque con una mano y gire el asa del retenedor del filtro en el sentido de las agujas de reloj para trabar el filtro en posición.
3. Para limpiar la funda de espuma, sostenga la cubierta del tanque y gire el retenedor del filtro en el sentido contrario de las agujas del reloj para aflojarla y quitarla. Deslice la funda de espuma hacia arriba para quitarla de la jaula para la tapa. Quite el exceso de suciedad de la funda de espuma con un movimiento rápido hacia arriba y hacia abajo.
4. Sostenga la funda de espuma bajo el llave de agua durante un par de minutos, enjuagándola desde dentro del filtro. No siempre es necesario lavarla con agua, ya que esto depende del estado del filtro.
5. Revise que el filtro no tenga rasgaduras. Si encuentra alguna, reemplácelo por un filtro nuevo.

FUNCIONAMIENTO

FUNCIÓN DE SOPLADOR

Su aspiradora puede utilizarse como un potente soplador. Para usar la función de soplador, elimine cualquier resto de suciedad u obstrucciones de la manguera.

Desenrosque el puerto del soplador ubicado en la parte posterior de la cubierta del tanque. La cubierta del puerto del soplador está equipada con una correa de retención para evitar que la cubierta se extravíe.

 **NOTA:** Para un máximo rendimiento durante el aspirado, quite la cubierta del puerto del soplador.

Inserte el extremo de la manguera de la máquina en el puerto del soplador ubicado en la parte posterior de la cubierta del tanque. Gire el extremo de la manguera ligeramente para apretar la conexión. Se debe tener precaución al utilizar la unidad como soplador debido a su poderosa fuerza de aire al usar ciertos accesorios. (Vea Diagrama 12)

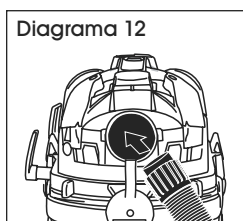

 **¡ADVERTENCIA!** Lleve siempre protección ocular para evitar que se puedan volar y meter en los ojos o la cara piedras o suciedad, lo que podría ocasionar lesiones graves.

VACIAR RESIDUOS LÍQUIDOS DEL TANQUE

Para vaciar residuos líquidos del tanque, apague la aspiradora y desenchufe la unidad de la toma de pared. Quite la cubierta del tanque y vacíe los desechos líquidos en un desagüe adecuado. Utilice las asas de transporte laterales para levantar la aspiradora al vaciar el tanque

en desagües colocados por encima el nivel del suelo. Una vez que el tanque esté vacío, vuelva a colocar la cubierta del tanque en su posición original.

APAGADO AUTOMÁTICO

La aspiradora está equipada con apagado automático de la succión que entra en funcionamiento al succionar líquidos. Conforme aumenta el nivel de líquido del tanque, un flotador interno sube hasta que entra en contacto con un sello en la entrada del motor, apagando la succión. Cuando esto sucede, el motor producirá un sonido de tono más alto de lo normal y la succión se reducirá drásticamente. Si esto ocurre, apague la unidad inmediatamente. El no apagar la unidad una vez que suba el flotador y se apague la succión causará un gran daño al motor. Para continuar usando la unidad, vacíe el residuo líquido del tanque, tal y como se ha descrito en la sección anterior.

 **NOTA:** Si se vuelca accidentalmente, la aspiradora podría perder succión. Si esto ocurre, apague la unidad y coloque la aspiradora en posición vertical. Esto permitirá que el flotador vuelva a su posición normal y usted podrá continuar usando la unidad.

LUBRICACIÓN

No se requiere lubricación, ya que el motor está equipado con baleros lubricados de por vida.

SERVICIO

No intente reparar su aspiradora Shop-Vac® de succión en seco/húmedo más allá de lo descrito en este manual. Cualquier otro tipo de reparación, consulte a Servicio a Clientes de Uline.

ALMACENAMIENTO

1. El cable puede enrollarse alrededor de los soportes ubicados en la parte superior de la cubierta del tanque delante y detrás del asa. (Vea Diagrama 13)

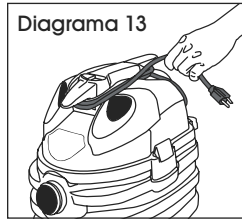

2. Para desenrollar el cable de los soportes, agarre los extremos del soporte posterior ubicado detrás del asa. Gire 180° en el sentido contrario de las agujas del reloj hasta que la punta del cable enrollado esté por encima del asa. (Vea Diagrama 14)

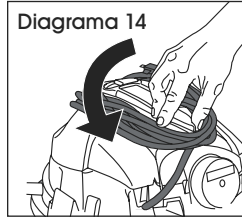

3. Tome todo el cable ubicado detrás del asa y jale por encima del soporte posterior. Jale del cable hacia la parte delantera de la aspiradora hasta que el cable se libere del soporte delantero. (Vea Diagrama 15)

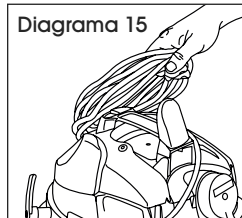

4. Tome los laterales del soporte posterior y gírelos 180° en el sentido de las agujas del reloj para devolverlo a su posición original. (Vea Diagrama 16)

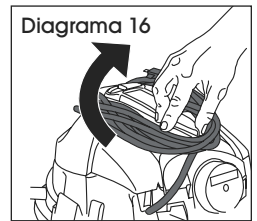

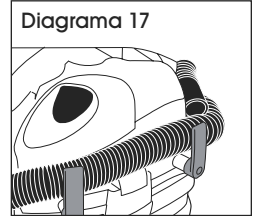

5. El soporte de la manguera puede utilizarse para almacenar la manguera de forma sencilla. Quite el accesorio del extremo de la manguera. Con la manguera conectada a la entrada del tanque y con la parte delantera de la unidad apuntando hacia usted, enrolle la manguera alrededor de la parte superior de la cubierta del tanque en el sentido de las agujas del reloj. Asegure el extremo de la manguera sujetándola al soporte para manguera fijado al lado derecho de la cubierta del tanque. (Vea Diagrama 17)

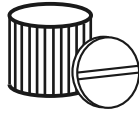

6. Nunca permita que queden líquidos dentro del tanque por tiempo prolongado. La aspiradora debe guardarse en un interior.

FILTROS

ÓPTIMO	MEJOR	BUENO
 <p>Bolsas de Repuesto de Alto Rendimiento</p> <ul style="list-style-type: none"> • Únicamente para succión en seco • Polvo y partículas finas • Fácil de instalar y usar • Reduce la pérdida de succión 	 <p>Filtro de Cartucho Ultra Web®**</p> <ul style="list-style-type: none"> • Succión en seco o húmedo • Fácil de limpiar • Polvo y partículas finas 	 <p>Funda de Espuma</p> <ul style="list-style-type: none"> • Únicamente para succión en húmedo (cuando se utiliza sola) • Se puede utilizar en lugar de un filtro de cartucho para succión en seco al usarse conjuntamente con una bolsa de filtro.

**Ultra Web es una marca registrada de Donaldson Co., Inc.

COMBINACIONES DE FILTROS

FILTROS DE JAULA		FILTROS DEL TANQUE
Filtros de Cartucho	MÁS	Bolsas de Repuesto de Alto Rendimiento
Funda de Espuma		

MANTENIMIENTO RUTINARIO

DIARIAMENTE

1. **Filtro:** Revise si hay obstrucciones o suciedad extrema en el filtro de cartucho y reemplácelo en caso de ser necesario. Asegúrese de que se están usando los filtros adecuados para la tarea - Consulte la sección de Filtros del manual de instrucciones.
2. **Bolsa de Repuesto:** Si usa una bolsa de filtro de recolección, verifique no haya roturas u orificios en la bolsa y que la bolsa no esté llena.
3. **Tanque:** Si va a aspirar materiales mojados o húmedos, vacíe el tanque después de cada uso, puesto que podrían generarse olores a humedad si los desechos permanecen en el interior.
4. **Extensiones Eléctricas y Enchufe:** Verifique la extensión eléctrica y el enchufe en busca de cortes o daños. Si están dañados, reemplace la unidad de la cubierta del motor.
5. **Motor:** Si escucha sonidos inusuales o el rendimiento es deficiente, el motor deberá ser inspeccionado inmediatamente. Comuníquese con Servicio a Clientes de Uline.

SEMANALMENTE

1. **Tubos/Herramientas:** Inspeccione los tubos y los accesorios para herramientas en busca de daños. Reemplace en caso de ser necesario.
2. **Manguera:** Revise la manguera en busca de daños y reemplácela en caso de ser necesario.

MENSUALMENTE

1. **Limpieza:** Inspeccione y limpie todas las áreas de la aspiradora, incluyendo el interior del tanque.

SOLUCIÓN DE PROBLEMAS

PROBLEMA	POSIBLE(S) CAUSA(S)	ACCIÓN CORRECTIVA
Faltan partes / accesorios	1. Empacados dentro del tanque	1. Revise dentro del tanque
La aspiradora no arranca	1. No hay corriente en el receptáculo 2. Interruptor defectuoso 3. Motor defectuoso	1. Verifique que haya electricidad 2. Reemplace el interruptor 3. Reemplace el motor
Descarga de polvo por el tubo de escape	1. El filtro no está instalado o se ha instalado incorrectamente 2. Filtro dañado 3. Filtro obstruido o el polvo es demasiado fino 4. Filtro no es funcional	1. Instale el filtro adecuadamente 2. Reemplace el filtro 3. Utilice un filtro más eficiente 4. Limpie y vuelva a colocar el filtro
Pérdida de succión	1. Conexión floja de la manguera 2. Filtro obstruido 3. Tanque lleno 4. Orificio en la manguera	1. Apriete la conexión de la manguera 2. Limpie o sustituya el filtro 3. Vacíe el tanque 4. Reemplace la manguera
Choque estático	1. Ambiente seco 2. La humedad relativa del aire es baja	1. Agregue humedad al aire (si es posible, utilice un humidificador de consola o instalado) 2. Esta situación es temporal y no afecta a la utilización de la aspiradora

ULINE

800-295-5510
uline.mx

ULINE H-5814

SHOP-VAC^{MD} –

**ASPIRATEUR PORTATIF DE
19 LITRES (5 GALLONS)**

1-800-295-5510

uline.ca

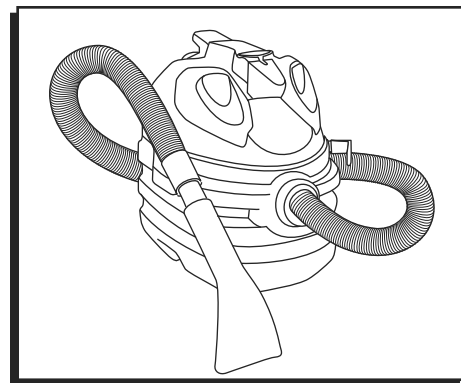

CONSIGNES DE SÉCURITÉ IMPORTANTES



ATTENTION! Lire toutes les consignes attentivement avant d'utiliser l'appareil. Conserver ce guide en vue de consultation ultérieure.



MISE EN GARDE! Ne jamais faire fonctionner cet appareil lorsque des matériaux ou vapeurs inflammables sont présents, car les appareils électriques produisent des arcs et des étincelles qui peuvent provoquer un incendie ou une explosion. **NE JAMAIS LAISSER FONCTIONNER L'APPAREIL SANS SURVEILLANCE.**

SHOP-VAC^{MD} H-5814

Les aspirateurs Shop-Vac^{MD} sont conçus pour aspirer des débris secs et humides non volatils. Ils sont dotés de puissants moteurs lubrifiés en permanence et de systèmes de filtration standard. Un système à double filtration est offert en option pour la plupart des modèles Shop-Vac^{MD} et vient standard sur les modèles commerciaux. Un système d'arrêt automatique à flotteur empêche tout débordement lors de l'aspiration de débris humides. L'aspirateur comprend un robuste réservoir en polypropylène résistant aux bosselures et des accessoires polyvalents de 3,81 cm (1 1/2 po) de diamètre. Répertoire UL.

POUR RÉDUIRE LE RISQUE D'INCENDIE, D'ÉLECTROCUTION OU DE BLESSURE :

1. Ne laissez pas l'appareil sans surveillance lorsqu'il est branché. Débranchez l'appareil lorsqu'il n'est pas utilisé et avant son entretien. Raccordez l'appareil uniquement à une prise correctement mise à la terre. Reportez-vous aux instructions de mise à la terre à la page 18.
2. N'exposez pas l'appareil à la pluie. Remisez-le à l'intérieur.
3. L'aspirateur ne doit pas être utilisé comme un jouet. Soyez particulièrement attentif lorsque l'appareil est utilisé par ou près des enfants.
4. Utilisez l'aspirateur conformément aux présentes instructions seulement. Utilisez uniquement les accessoires recommandés par le fabricant.
5. N'utilisez jamais l'aspirateur si le cordon ou la fiche est endommagé. Si l'appareil ne fonctionne pas comme il se doit, s'il est tombé, s'il est endommagé, s'il est laissé à l'extérieur ou s'il est tombé dans l'eau, communiquez avec le service clientèle de Uline pour tout assistance.
6. À ne pas faire : Ne tirez pas ou ne transportez pas l'appareil par son cordon, n'utilisez pas le cordon comme poignée, ne fermez pas de porte sur le cordon, ne tirez pas le cordon sur des arêtes ou angles affûtés ou ne déplacez pas l'appareil sur son cordon.
7. Maintenez le cordon à l'écart des surfaces chaudes.
8. Ne débranchez pas l'aspirateur en tirant sur le cordon. Pour le débrancher, tirez sur la fiche et non sur le cordon d'alimentation.
9. Ne manipulez pas la fiche ou l'appareil lorsque vos mains sont mouillées.
10. N'insérez pas d'objets dans les ouvertures. N'utilisez pas l'appareil lorsqu'une ouverture est obstruée; maintenez-la exempte de poussière, de peluche, de cheveux et de tout autre élément pouvant entraver la circulation d'air.
11. Maintenez les cheveux, les vêtements amples, les doigts et toutes les autres parties du corps à l'écart des ouvertures et des pièces mobiles.
12. N'aspirez rien qui brûle ou produit de la fumée, tel que cigarettes, allumettes ou cendres chaudes.
13. N'utilisez pas l'aspirateur si aucun sac à poussière ou filtre n'est installé.
14. Désactivez toutes les commandes avant de débrancher l'aspirateur.
15. Soyez très prudent lorsque vous passez l'aspirateur dans des escaliers.
16. N'aspirez pas des liquides inflammables ou combustibles, tels que de l'essence, et n'aspirez pas dans les zones où ces produits peuvent être présents.
17. N'utilisez pas l'appareil comme un pulvérisateur de liquides inflammables tels que des peintures, des laques ou des produits de nettoyage domestiques à base d'huile, etc.
18. N'aspirez pas de matières dangereuses toxiques, cancérigènes, combustibles ou autres comme de l'amiante, de l'arsenic, du baryum, du béryllium, du plomb, des pesticides ou autres. Des appareils spécialement conçus à ces fins existent.
19. N'aspirez pas de suie, de ciment, de plâtre ou de poussière de cloison sèche sans utiliser un sac filtre à particules et un sac filtrant. Ces particules très fines peuvent passer à travers la mousse et compromettre le rendement du moteur ou être évacuées dans l'air. Des sacs filtres à particules supplémentaires sont offerts.
20. Ne laissez pas le cordon sur le sol après le nettoyage. Il pourrait présenter un risque de trébuchement.
21. Faites preuve d'une attention particulière lorsque vous vidangez un réservoir lourdement chargé.
22. Pour éviter toute combustion spontanée, videz le réservoir après chaque utilisation.

23. Lorsqu'un aspirateur est utilisé, des corps étrangers peuvent être projetés dans les yeux, ce qui peut entraîner des lésions oculaires. Portez toujours des lunettes de sécurité lorsque vous utilisez un aspirateur.



DEMEUREZ VIGILANT! Faites attention à ce que vous faites et utilisez votre bon sens. N'utilisez pas l'aspirateur quand vous êtes fatigué, distrait ou sous l'influence de drogues, d'alcool ou de médicaments qui peuvent réduire le contrôle.

INSTRUCTIONS DE MISE À LA TERRE

Cet appareil doit être mis à la terre. En cas de défaillance ou de panne, la mise à la terre fournit un chemin de moindre résistance pour le courant électrique et réduit le risque d'électrocution. Cet appareil est doté d'un cordon d'alimentation muni d'un conducteur de protection et d'une fiche de mise à la terre. La fiche doit être insérée dans une prise correctement installée et mise à la terre, conformément aux réglementations et codes locaux.



AVERTISSEMENT! Un raccordement incorrect du conducteur de mise à la terre peut entraîner un risque d'électrocution. Consultez un électricien ou un technicien qualifié en cas de doutes par rapport à la mise à la terre correcte de la prise. Ne modifiez pas la prise fournie avec l'appareil. Si la fiche ne convient pas à la prise, faites en installer une appropriée par un électricien qualifié.

1. Cet appareil est conçu pour être utilisé sur un circuit à tension nominale de 120 V et est doté d'une fiche de mise à la terre qui ressemble à celle de l'illustration A. (Voir Figure 1)
2. Un adaptateur qui ressemble à celui des illustrations B et C peut être temporairement employé pour brancher cette fiche à une prise bipolaire (voir l'illustration B) si aucune prise correctement mise à la terre n'est disponible. (Voir Figure 1)

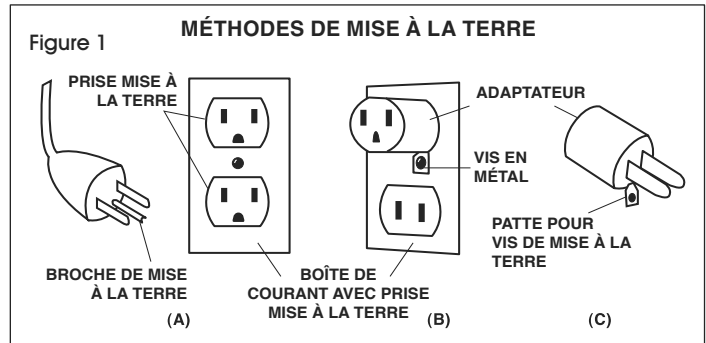

3. L'adaptateur temporaire ne devrait être utilisé qu'en attendant l'installation par un électricien qualifié d'une prise correctement mise à la terre (illustration A). La languette, l'oreille ou tout autre composant de couleur verte qui sort de l'adaptateur doit être raccordé à une mise à la terre permanente, telle que le couvercle d'un boîtier de prise de courant correctement mise à la terre. Lorsque l'adaptateur est employé, le raccordement de mise à la terre doit être maintenu en position au moyen d'une vis en métal. (Voir Figure 1)



REMARQUE : Au Canada, l'utilisation d'un adaptateur temporaire n'est pas autorisée par le Code canadien de l'électricité. Assurez-vous que l'appareil est branché à une prise présentant la même configuration que la fiche. Aucun adaptateur ne doit être utilisé avec cet appareil.

RALLONGE ÉLECTRIQUE

Lorsqu'une rallonge est nécessaire, un cordon avec mise à la terre à trois fils d'un calibre adéquat doit être utilisé pour assurer la sécurité et prévenir une perte de puissance et une surchauffe. Référez-vous au tableau ci-dessous pour déterminer le calibre AWG requis. Pour déterminer l'intensité nominale de votre aspirateur, reportez-vous à la plaque signalétique située à l'arrière du couvercle du moteur.

Avant d'utiliser l'appareil, examinez le cordon d'alimentation pour vous assurer qu'aucun fil lâche ou exposé n'est visible et que l'isolation n'est pas endommagée. Effectuez toute réparation ou tout remplacement nécessaire avant d'utiliser l'appareil. Utilisez uniquement des rallonges d'extérieur à trois fils munies d'une fiche à trois broches et d'une prise tripolaire correspondant à la fiche de la rallonge. Lors de l'aspiration de liquides, assurez-vous que le branchement de la rallonge n'entre pas en contact avec le liquide.



REMARQUE : Les décharges statiques sont courantes dans les endroits secs ou lorsque l'humidité relative de l'air est faible. Cela n'est que temporaire et n'affecte pas le fonctionnement de l'appareil. La meilleure façon de réduire la fréquence des décharges statiques dans votre maison consiste à humidifier l'air ambiant à l'aide d'une console ou d'un humidificateur.

VOLTS		LONGUEUR TOTALE DU CORDON EN PIEDS			
120 V		25	50	100	150
INTENSITÉ NOMINALE		CALIBRE POUR FILS AMÉRICAINS (AWG)			
Plus de	Pas plus de				
0	6	18	16	16	14
6	10	18	16	14	12
10	12	16	16	14	12
12	16	14	12	Non recommandé	

DÉBALLAGE

1. Retirez l'aspirateur et tous les accessoires de la boîte.
2. **IMPORTANT** : Ouvrez le couvercle du réservoir en poussant vos loquets ou les attaches vers l'extérieur avec vos pouces et retirez tous les accessoires à l'intérieur.
3. Installez le filtre approprié (sec ou humide) dépendamment du type de débris à aspirer. (Voir le Guide des filtres à la page 23)
4. Remplacez le couvercle et assurez-vous que les loquets ou les attaches sont bien fixés sur la partie surélevée du couvercle du réservoir.

MONTAGE

PORTE-OUTIL

1. Placez le couvercle du réservoir sur le réservoir. Positionnez-le de façon à ce que l'arrière du couvercle du réservoir soit orienté vers vous.
2. Pressez les languettes du porte-outil dans les fentes sur les pattes de fixation, situées à l'arrière du couvercle du réservoir. (Voir Figure 2)

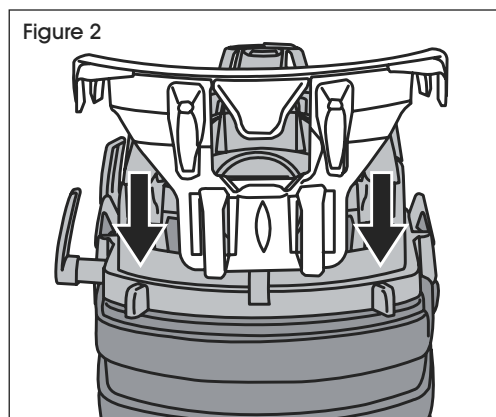

3. Appuyez jusqu'à ce que les languettes s'enclenchent en position. Retirez le couvercle du réservoir et référez-vous à la section touchant sur la mise en place et le fonctionnement. (Voir Figure 3)

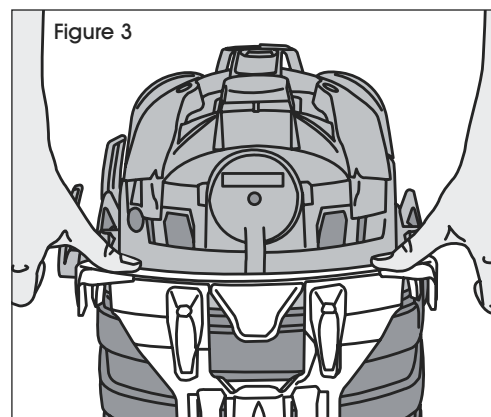

MISE EN PLACE



AVERTISSEMENT! Cet aspirateur contient des pièces, y compris des commutateurs, des moteurs et autres, qui ont tendance à produire des arcs ou des étincelles qui peuvent causer une explosion. N'aspirez aucun matériau inflammable, combustible ou à température élevée. N'utilisez pas l'aspirateur à proximité de vapeurs et de liquides explosifs, car les appareils électriques produisent des arcs et des étincelles qui peuvent provoquer un incendie ou une explosion. N'utilisez pas l'aspirateur dans une station-service ou à un endroit où de l'essence est entreposée ou distribuée.

1. Reportez-vous à la section d'installation et d'entretien du filtre pour vous assurer que les filtres appropriés sont installés pour procéder au nettoyage.
2. Remplacez le couvercle du réservoir. Assurez-vous que les loquets ou les attaches sont bien fixés sur la partie surélevée du couvercle du réservoir. Le couvercle pourrait se détacher du réservoir si les loquets ne sont pas bien fixés.

3. Insérez l'extrémité du tuyau d'aspirateur avec écrou de blocage dans l'entrée située à l'avant du réservoir. Tournez l'écrou de blocage dans le sens horaire pour serrer. Ne serrez pas trop. (Voir Figure 4)
4. Fixez l'accessoire de nettoyage désiré sur l'autre extrémité du tuyau.

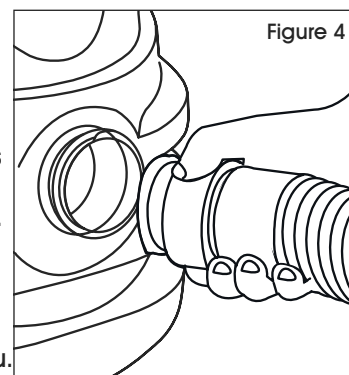

5. Branchez le cordon dans la prise murale. L'aspirateur est prêt à être utilisé.

ACCESSOIRES, TUYAUX ET TUBES-RALLONGES

BUSES ET ACCESSOIRES

Tous les accessoires s'adaptent par friction – Insérez l'extrémité du tuyau dans l'accessoire et tournez pour serrer davantage.

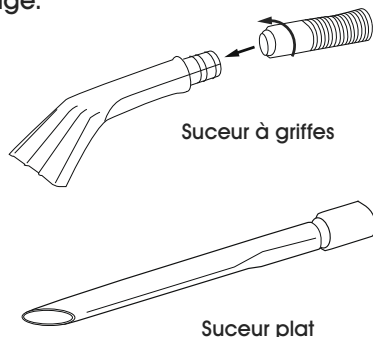

TUYAUX

Tuyaux Lock-On^{MD} – Insérez le collet du tuyau sur l'entrée fileté du réservoir et serrez.

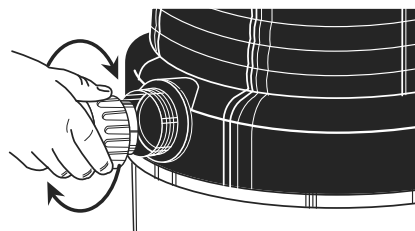

INSTALLATION ET ENTRETIEN DU FILTRE

SYSTÈME DE FILTRATION

Une variété de filtres peuvent convenir à votre aspirateur. Il existe des filtres de cage qui s'installent sous le couvercle du réservoir et des filtres à réservoir qui s'installent dans le réservoir. Les filtres sont regroupés en trois catégories de filtration. La filtration générale est utilisée pour les gros débris, tels que les copeaux de bois, les clous et le gravier. La filtration moyenne est utilisée pour les débris moyens, tels que la saleté, le sable et la sciure de bois. La filtration fine est utilisée pour les débris fins, tels que la poussière de cloison sèche, la cendre froide et la poussière de ciment. Pour protéger le moteur de votre aspirateur, il est important que le filtre installé convienne à la tâche de nettoyage. Pour assurer la filtration la plus efficace possible, utilisez un filtre de cage pour filtration fine avec un filtre de réservoir pour filtration fine.

 **REMARQUE :** Lorsque vous aspirez des poussières très fines, il est nécessaire de vider le réservoir et de nettoyer le filtre de cage plus fréquemment ou d'utiliser des sacs filtrants jetables afin de maintenir la puissance maximale d'aspiration.

ASPIRATION DE DÉCHETS SECS

 **REMARQUE :** N'utilisez jamais l'aspirateur pour ramasser des déchets secs sans qu'un filtre à usage sec soit installé. Si l'aspirateur est utilisé sans filtre, la poussière sera rejetée de l'orifice de soufflerie et le moteur sera endommagé.

 **AVERTISSEMENT!** Débranchez toujours la fiche de la prise murale avant de retirer le couvercle du réservoir.

Suivez les instructions pour le filtre fourni avec votre aspirateur.

FILTRE À CARTOUCHE

Le filtre à cartouche peut être utilisé pour ramasser des déchets secs et de petites quantités de déchets humides. L'installation est la même quel qu'en soit le cas. Lorsque vous aspirez de la poussière fine ou de la poudre, un sac filtrant à haut rendement doit être utilisé avec le filtre à cartouche.

1. Si un manchon en mousse est installé sur la cage de couvercle, retirez-le en le faisant glisser vers l'extérieur de la cage.

 **REMARQUE :** Si le filtre à cartouche est utilisé pour ramasser des déchets humides, il doit être nettoyé et séché avant d'être utilisé pour aspirer des déchets secs.

2. Tout en ayant le couvercle du réservoir à l'envers, glissez la cartouche vers le bas sur la cage de couvercle en poussant jusqu'à ce que le filtre adhère au couvercle. (Voir Figure 5)
3. Placez le dispositif de retenue du filtre au-dessus du filtre à cartouche. Tenez le couvercle du réservoir d'une main et tournez le dispositif de retenue du filtre dans le sens horaire pour verrouiller le filtre en place. (Voir Figure 6)
4. Pour retirer le filtre afin de le nettoyer, tenez le couvercle du réservoir et tournez le dispositif de retenue du filtre dans le sens antihoraire. (Voir Figure 7)
5. Faites glisser le filtre à cartouche vers le haut pour le retirer de la cage de couvercle.

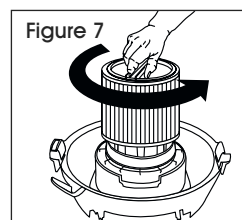
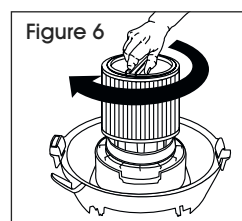
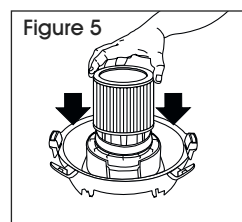

INSTALLATION ET ENTRETIEN DU FILTRE SUITE

6. Pour les filtres à cartouches standards et les filtres à cartouches Ultra Web^{MD}, nettoyez le filtre en le secouant ou en brossant délicatement l'excès de saleté. Les filtres extrêmement sales peuvent être nettoyés avec de l'eau en rinçant à partir de l'intérieur du filtre. Laissez-le sécher complètement (environ 24 heures). Des débris supplémentaires peuvent être enlevés en rinçant la surface extérieure du filtre à l'eau courante. Évitez de mouiller l'intérieur du filtre. Laissez-le sécher complètement à l'air libre après l'avoir nettoyé. **IMPORTANT : N'UTILISEZ PAS DE BROSSE. NE NETTOYEZ PAS LE FILTRE À LAIDE DE SUBSTANCES ABRASIVES ET NE BROSSEZ PAS ENTRE LES PLS.** Cela endommagerait le filtre de façon permanente et l'empêcherait ainsi de capter la poussière.
7. Assurez-vous que le filtre ne présente ni trou ni déchirure. Si le filtre est en bon état, réinstallez-le. Pour éviter d'endommager votre aspirateur, n'utilisez pas de filtre troué ou déchiré.

 **REMARQUE :** Ce filtre en papier de haute qualité est conçu pour absorber les petites particules de poussière. Ce filtre peut être utilisé pour les déchets secs ou humides. Un filtre sec est nécessaire pour ramasser les matières sèches. Aspirer de la poussière alors que le filtre est humide pourrait l'obstruer rapidement, et le rendra très difficile à nettoyer. Le filtre peut se saturer lors du ramassage de grandes quantités de liquide et une brume peut apparaître à la sortie d'air. Lorsque cela se produit, vous devez laisser sécher le filtre ou le remplacer pour remédier à la situation. Veuillez manipuler le filtre avec précaution lorsque vous l'enlevez pour le nettoyer et lorsque vous l'installez. Assurez-vous que le filtre ne présente ni trou ni déchirure. La poussière peut s'échapper même par les petits trous. N'utilisez pas de filtre troué ou déchiré. Remplacez-le immédiatement.

 **AVERTISSEMENT!** Les filtres doivent rester propres. L'état du filtre influe grandement sur l'efficacité de cet aspirateur. Un filtre encrassé peut provoquer une surchauffe et endommager l'aspirateur. Vérifiez régulièrement le filtre et remplacez-le au besoin.

SAC FILTRANT JETABLE

Utilisez le sac filtrant jetable en plus du filtre à cartouche pour éliminer facilement les débris. Le sac n'est pas nécessaire pour ramasser les déchets secs. Lorsque vous aspirez de la poussière fine ou de la poudre, un sac filtrant à haut rendement doit être utilisé. **REMARQUE :** Conçu pour une utilisation à sec seulement.

1. Assurez-vous que le cordon d'alimentation n'est pas branché, que le couvercle du réservoir est enlevé et que le tuyau n'est pas raccordé à l'entrée du réservoir.
2. Retirez le déflecteur d'entrée du guide du déflecteur. **REMARQUE :** Le tuyau doit être enlevé pour pouvoir retirer le déflecteur d'entrée. (Voir Figure 8)

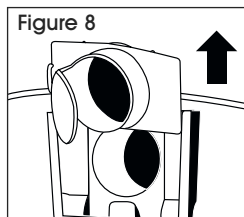

3. Avec l'ouverture du déflecteur d'entrée orientée vers le côté gauche ou droit du sac filtrant, glissez le collet du sac filtrant sur le déflecteur, en reliant les encoches du collet du sac aux languettes correspondantes du déflecteur d'entrée. Le sac ne peut être inséré que dans un sens unique. (Voir Figure 9)
4. Glissez le déflecteur avec le sac filtrant fixé dans le guide du déflecteur. (Voir Figure 10)
5. Réinsérez le tuyau dans l'entrée et serrez l'écrou de blocage. Lorsqu'il est fixé en place, gonflez le sac et positionnez-le à l'intérieur du réservoir.

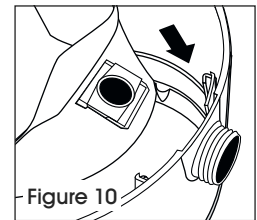
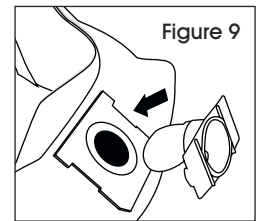

 **REMARQUE :** Lorsque vous enlevez le sac filtrant du réservoir, retirez le déflecteur d'entrée du collet du sac filtrant et réinstallez-le dans le guide du déflecteur. Le déflecteur d'entrée doit toujours être en place pour tout type de nettoyage.

 **AVERTISSEMENT!** Pour la poussière fine et la poudre : lorsque vous aspirez de la poussière fine ou de la poudre de toute nature (plâtre, poussière de cloison sèche, cendres froides, poussière de béton, etc.), un sac filtrant pour cloison sèche à haut rendement doit être utilisé. Lorsque vous aspirez de la poussière et des débris domestiques réguliers, vous pouvez utiliser des sacs filtrants jetables standards pour usage domestique.

ASPIRATION DE DÉCHETS HUMIDES

1. L'aspirateur peut être utilisé pour ramasser des déchets humides. Retirez toute la saleté et tous les débris se trouvant dans le réservoir. Retirez tous les filtres d'utilisation à sec, y compris le sac filtrant, de l'aspirateur.
2. Un filtre à cartouche propre peut être utilisé pour ramasser de petites quantités de liquide. Pour utiliser le filtre à cartouche, suivez les instructions d'aspiration de déchets secs.
3. Pour aspirer de grandes quantités de liquide, utilisez un manchon en mousse. Vous pouvez vous procurer le manchon en mousse auprès de Uline. Pour utiliser le manchon en mousse, suivez les instructions dans cette section.
4. Si le filtre devient saturé au moment d'aspirer des déchets humides, une brume peut se créer dans l'air extrait ou du liquide peut s'égoutter autour du couvercle du réservoir. Le cas échéant, retirez le filtre et laissez-le sécher ou remplacez-le par un filtre sec.
5. Éteignez l'appareil immédiatement après avoir terminé d'aspirer des déchets humides ou lorsque le réservoir est plein et prêt à être vidé. Lorsque le réservoir est plein, la puissance d'aspiration est considérablement réduite. Référez-vous à la section touchant sur l'arrêt d'aspiration automatique pour plus d'information. Soulevez le tuyau pour évacuer tout excès de liquide dans le réservoir. Suivez les instructions de la section touchant sur la vidange de déchets liquides.

INSTALLATION ET ENTRETIEN DU FILTRE SUITE

6. Avant de ranger l'aspirateur ou de l'utiliser pour ramasser des déchets secs, nettoyez et faites sécher l'intérieur du réservoir et le dessous du couvercle du réservoir. Nettoyez les filtres et laissez-les sécher complètement.
7. Les accessoires ayant servi à aspirer des déchets humides doivent être lavés régulièrement, surtout si ces déchets étaient mouillés et collants. Pour ce faire, vous pouvez utiliser de l'eau tiède et du savon.

MANCHON EN MOUSSE

1. Placez le couvercle du réservoir à l'envers et enfitez le manchon en mousse sur la cage de couvercle en poussant le manchon vers le bas jusqu'à ce qu'il recouvre complètement la cage de couvercle. (Voir Figure 11)

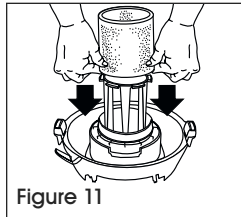

Figure 11

2. Placez le dispositif de retenue de filtre au-dessus du manchon mousse. Tenez le couvercle du réservoir d'une main et tournez le dispositif de retenue du filtre dans le sens horaire pour verrouiller le filtre en place.
3. Pour nettoyer le manchon en mousse, tenez le couvercle du réservoir et tournez le dispositif de retenue de filtre dans le sens antihoraire pour le desserrer et retirer le manchon. Faites glisser le manchon en mousse vers le haut pour la retirer de la cage de couvercle. Secouez l'excès de débris du manchon en mousse en exerçant un mouvement de va-et-vient rapide.
4. Passez le manchon en mousse sous l'eau courante pendant quelques minutes, en rinçant à partir de l'intérieur du filtre. Dépendamment de l'état du filtre, il n'est pas toujours nécessaire de laver à l'eau.
5. Assurez-vous que le filtre ne présente aucune déchirure. Le cas échéant, remplacez le filtre.

FONCTIONNEMENT

FONCTION DE SOUFFLEUR

L'aspirateur peut être utilisé comme puissant souffleur. Pour utiliser la fonction de souffleur, dégagez tout débris ou obstruction se trouvant dans le tuyau.

Dévissez le couvercle de l'orifice du souffleur situé à l'arrière du couvercle du réservoir. Le couvercle de l'orifice du souffleur est doté d'une courroie de retenue pour éviter de perdre le couvercle.

 **REMARQUE :** Pour une aspiration optimale, retirez le couvercle de l'orifice du souffleur.

Insérez l'extrémité du tuyau dans l'orifice du souffleur situé à l'arrière du couvercle du réservoir. Tournez l'extrémité du tuyau légèrement pour serrer le raccord. En raison de la grande force du jet d'air, soyez prudent lorsque vous utilisez la fonction de souffleur avec certains accessoires. (Voir Figure 12)

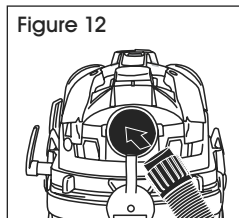



Figure 12

 **AVERTISSEMENT!** Portez des lunettes de sécurité en tout temps afin d'éviter que des cailloux et des débris soient soufflés ou ricochent dans les yeux ou le visage, ce qui peut entraîner de graves blessures.

VIDANGE DES DÉCHETS LIQUIDES DU RÉSERVOIR

Pour vidanger des déchets liquides du réservoir, éteignez l'aspirateur et débranchez-le de la prise murale. Retirez le couvercle du réservoir et versez les déchets liquides dans un drain approprié. Utilisez les poignées de transport sur le côté pour soulever l'aspirateur lorsque vous vidangez le réservoir dans un drain situé au-dessus du niveau du sol. Lorsque le réservoir est vidé, replacez le couvercle du réservoir dans sa position initiale.

ARRÊT AUTOMATIQUE

L'aspirateur est muni d'un dispositif d'arrêt d'aspiration automatique qui fonctionne lors de l'aspiration de liquides. Quand le liquide atteint un certain niveau dans le réservoir, un flotteur interne monte jusqu'à ce qu'il s'appuie contre un joint à l'entrée d'air du moteur, arrêtant ainsi l'aspiration. Lorsque cela se produit, le moteur émet un son plus aigu que la normale et la puissance d'aspiration est considérablement réduite. Le cas échéant, éteignez l'appareil immédiatement. Si l'appareil n'est pas éteint une fois que le flotteur monte et arrête l'aspiration, le moteur subira des dommages considérables. Pour continuer à l'utiliser, vidangez les déchets liquides du réservoir, comme indiqué dans la section précédente.

 **REMARQUE :** Si l'appareil est accidentellement renversé, il pourrait ne plus aspirer. Le cas échéant, éteignez l'aspirateur immédiatement et placez-le en position verticale. Cela permettra au flotteur de revenir à sa position normale et vous pourrez continuer à utiliser l'aspirateur.

LUBRIFICATION

Aucune lubrification n'est nécessaire, car le moteur est doté de roulements lubrifiés pour sa durée de vie.

ENTRETIEN

Ne tentez pas d'effectuer des manœuvres d'entretien sur votre aspirateur Shop-Vac^{MD} pour déchets secs et humides autres que celles décrites dans ce manuel. Confiez toutes les autres réparations au service à la clientèle de Uline.

ENTREPOSAGE

1. Le cordon d'alimentation peut être enroulé autour des enrouleurs à cordon situés sur le dessus du couvercle du réservoir devant et derrière la poignée. (Voir Figure 13)
2. Pour retirer le cordon des enrouleurs à cordon, saisissez les côtés de l'enrouleur à cordon arrière situé derrière la poignée. Tournez dans le sens antihoraire de 180° jusqu'à ce que la pointe de l'enrouleur à cordon soit au-dessus de la poignée. (Voir Figure 14)
3. Saisissez tout le cordon derrière la poignée et tirez-le au-dessus de la patte arrière de l'enrouleur à cordon. Tirez le cordon vers l'avant de l'aspirateur jusqu'à ce qu'il soit complètement sorti de l'enrouleur avant. (Voir Figure 15)

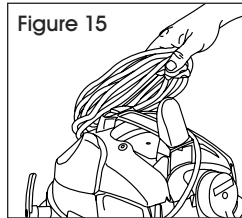
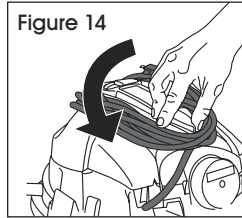
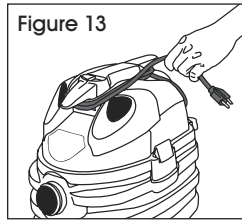

4. Saisissez les côtés de l'enrouleur à cordon arrière et tournez dans le sens horaire de 180° pour le remettre dans sa position initiale. (Voir Figure 16)

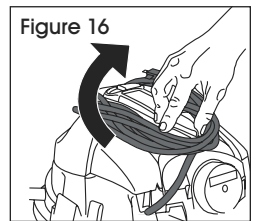

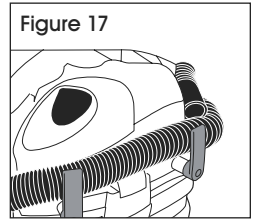

5. Le porte-tuyau peut être utilisé pour faciliter le rangement du tuyau. Retirez l'accessoire de l'extrémité du tuyau. Avec le tuyau raccordé à l'entrée du réservoir et le devant de l'appareil orienté vers vous, entourez le tuyau autour du dessus du couvercle du réservoir dans le sens horaire. Fixez l'extrémité du tuyau en l'encliquetant dans le porte-tuyau fixé sur le côté droit du couvercle du réservoir. (Voir Figure 17)

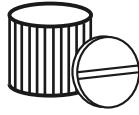

6. Ne laissez jamais de liquides dans le réservoir pendant une période prolongée. **L'aspirateur doit être entreposé à l'intérieur.**

FILTRES

LE MEILLEUR	BIEN	BON
 <p>Sacs filtres à particules à haut rendement</p> <ul style="list-style-type: none"> • Déchets secs seulement • Particules et poussières fines • Faciles à installer et à utiliser • Réduisent la perte de puissance d'aspiration 	 <p>Filtre à cartouche Ultra Web^{MD**}</p> <ul style="list-style-type: none"> • Déchets secs ou humides • Nettoyage facile • Particules et poussières fines 	 <p>Manchon en mousse</p> <ul style="list-style-type: none"> • Déchets humides seulement (lorsqu'utilisé seul) • Peut être utilisé à la place du filtre à cartouche pour les déchets secs lorsqu'utilisé avec un sac filtrant.

**Ultra Web est une marque de commerce de Donaldson Co., Inc.

COMBINAISONS DE FILTRES

FILTRES DE CAGE		FILTRES DE RÉSERVOIR
Filtres à cartouches Manchon en mousse	PLUS	Sacs filtres à particules à haut rendement

ENTRETIEN COURANT

QUOTIDIEN

1. **Filtre** – Vérifiez si le filtre à cartouche est obstrué ou très souillé et remplacez-le au besoin. Assurez-vous d'utiliser les filtres appropriés pour la tâche (reportez-vous à la section Filtres du manuel d'utilisation).
2. **Sac filtre à particules** – Si vous utilisez un sac filtre à particules, assurez-vous que le sac ne présente aucune déchirure et qu'il n'est pas plein.
3. **Réservoir** – Si vous aspirez des déchets humides ou mouillés, videz le réservoir après l'utilisation, car des odeurs de moisi pourraient s'imprégner si des débris sont laissés à l'intérieur.
4. **Rallonge et cordon d'alimentation** – Vérifiez la rallonge et le cordon d'alimentation pour tout bris ou dommage. Remplacez le boîtier du moteur s'il est endommagé.
5. **Moteur** – En cas de bruit inhabituel ou de faible rendement, le moteur doit être inspecté immédiatement. Communiquez avec le service à la clientèle de Uline.

HEBDOMADAIRE

1. **Tubes-rallonges/accessoires** – Inspectez les tubes-rallonges et les accessoires pour tout dommage. Remplacez-les au besoin.
2. **Tuyau** – Inspectez le tuyau pour tout dommage et remplacez-le au besoin.

MENSUEL

1. **Nettoyage** – Inspectez et nettoyez toutes les sections de l'aspirateur, y compris l'intérieur du réservoir.

DÉPANNAGE

PROBLÈME	CAUSE(S) POSSIBLE(S)	MESURE CORRECTIVE
Pièces ou accessoires manquants	1. Emballées dans le réservoir	1. Vérifiez dans le réservoir
L'aspirateur ne démarre pas	1. Pas d'alimentation électrique dans la prise 2. Interrupteur défectueux 3. Moteur défectueux	1. Vérifiez la présence de courant 2. Remplacez l'interrupteur 3. Remplacez le moteur
De la poussière s'échappe par la sortie d'air	1. Filtre non installé ou mal installé 2. Filtre endommagé 3. Filtre encrassé ou poussière trop fine 4. Le filtre ne fonctionne pas	1. Installez correctement le filtre 2. Remplacez le filtre 3. Utilisez un filtre plus efficace 4. Nettoyez et remplacez le filtre
Perte de puissance d'aspiration	1. Raccordement des tuyaux lâche 2. Filtre encrassé 3. Réservoir plein 4. Tuyau perforé	1. Resserrez les raccords du tuyau 2. Nettoyez ou remplacez le filtre 3. Videz le réservoir 4. Remplacez le tuyau
Décharge statique	1. Environnement sec 2. Faible humidité relative de l'air	1. Humidifiez l'air (lorsque cela est possible, utilisez une console ou un humidificateur) 2. Cela n'est que temporaire et n'affecte pas le fonctionnement de l'aspirateur

ULINE

1-800-295-5510
uline.ca